

# *the Barista Touch™*

SES880



**CZ** RYCHLÝ PRŮVODCE

**PL** SZYBKI PRZEWODNIK

**HU** GYORS ÚTMUTATÓ

**SK** RÝCHLY SPRIEVODCA

# **Sage®**



## Obsah

- 2 Důležitá bezpečnostní opatření
- 5 Popis vašeho nového spotřebiče
- 7 Ovládání vašeho nového spotřebiče
- 13 Péče a čištění
- 17 Řešení potíží

## DŮLEŽITÁ BEZPEČNOSTNÍ OPATŘENÍ

**My v Sage® si uvědomujeme důležitost bezpečnosti. Navrhujeme a vyrábíme spotřebiče především s velkým důrazem na vaši bezpečnost. Nicméně vás prosíme, abyste při používání elektrického spotřebiče byli opatrní a dodržovali následující bezpečnostní opatření.**

## DŮLEŽITÁ OPATŘENÍ

**PŘI POUŽÍVÁNÍ  
ELEKTRICKÝCH ZAŘÍZENÍ JE  
TŘEBA DODRŽOVAT ZÁKLADNÍ  
BEZPEČNOSTNÍ OPATŘENÍ,  
MEZI KTERÁ PATŘÍ:**

- Návod v plném znění je dostupný na stránkách [sageappliances.com](http://sageappliances.com).
- Před prvním použitím se prosím ujistěte, že napětí ve vaší síťové zásuvce odpovídá napětí uvedenému na typovém štítku ve spodní části přístroje.
- Před prvním použitím spotřebiče odstraňte a bezpečně ekologicky zlikvidujte veškerý obalový materiál.
- Z důvodů vyloučení rizika zadušení malých dětí odstraňte ochranný obal zástrčky síťového kabelu tohoto spotřebiče a bezpečně jej zlikvidujte.
- Tento spotřebič je určený pouze pro použití v domácnosti. V žádném případě nepoužívejte spotřebič k jiným účelům, než ke kterým je určen. Nepoužívejte tento spotřebič v pohyblivých se vozidlech nebo na lodi. Nepoužívejte jej venku. V opačném případě může dojít ke zranění.
- Před použitím zcela odviňte napájecí kabel.
- Položte spotřebič na stabilní, teplovzdorný, rovný a suchý povrch daleko od hrany pracovní desky a nestavte spotřebič na nebo do blízkosti zdrojů tepla, jako jsou plotýnky, trouby nebo plynové hořáky.
- Přívodní kabel nenechávejte viset přes okraj stolu nebo pracovní desky, dotýkat se horkých ploch nebo se zamotat.

- Pokud je spotřebič v provozu, nenechávejte jej bez dozoru.
- Než budete spotřebič přesouvat, nebo pokud ho už nebudete používat, nebo než ho budete rozebírat, čistit nebo skladovat, se přesvědčte, že je vypnutý a odpojený od zdroje energie.
- Spotřebič vypněte a napájecí kabel odpojte od síťové zásuvky vždy, když jej nebudete používat.
- Spotřebič nepoužívejte, je-li jakkoli poškozen nebo je-li vadný napájecí kabel nebo zástrčka. Opravy nebo údržbu jinou než běžné čištění je nutné svěřit nejbližšímu autorizovanému servisnímu středisku Sage nebo vyhledejte pomoc na [sageappliances.com](http://sageappliances.com).
- Veškeré opravy je nutné svěřit nejbližšímu autorizovanému servisnímu středisku Sage.
- Děti si se spotřebičem nesmějí hrát.
- Čištění a údržbu prováděnou uživatelem nesmějí provádět děti, pokud nejsou starší 8 let a pod dozorem.
- Udržovat spotřebič a jeho přívod mimo dosah dětí mladších 8 let.
- Doporučujeme instalovat proudový chránič (standardní bezpečnostní spínače ve vaší zásuvce), abyste tak zajistili zvýšenou ochranu při použití spotřebiče. Doporučujeme, aby proudový chránič (se jmenovitým zbytkovým provozním proudem nebyl více než 30 mA) byl instalován do elektrického obvodu, ve kterém bude spotřebič zapojen. Obráťte se na svého elektrikáře pro další odbornou radu.
- Používejte výhradně příslušenství, které je dodáváno se spotřebičem.
- Neovládejte spotřebič jiným způsobem, než je uvedeno v tomto návodu k použití.
- Nemanipulujte se spotřebičem, pokud je v provozu.
- Nedotýkejte se horkých povrchů. Nechte spotřebič vychladnout před přemístěním nebo čištěním.
- Tento spotřebič nesmějí používat děti. Uchovávejte spotřebič a přívodní kabel mimo dosah dětí.
- Spotřebič mohou používat osoby se sníženými fyzickými, smyslovými či mentálními schopnostmi nebo nedostatkem zkušeností a znalostí, pokud jsou pod dozorem nebo byly poučeny o používání spotřebiče bezpečným způsobem a rozumí případným nebezpečím.
- Spotřebič nezapínejte, dokud není víčko správně zajištěno na svém místě. Během provozu dbejte vlastní opatrnosti a nevkládejte prsty, ruce, vlasy, oblečení nebo kuchyňské náčiní do blízkosti zásobníku na kávová zrna.
- Používejte pouze studenou vodu z kohoutku. Nepoužívejte žádné jiné tekutiny.

- Espresso nezapínejte, pokud v zásobníku není žádná voda.
- Před extrakcí kávy zkontrolujte, zda je páka pevně usazena ve spařovací hlavě.
- Páku nikdy neuvolňujte v průběhu přípravy kávy, protože horká voda v přístroji je pod tlakem.
- Na horní plochu espressa, která slouží k nahřívání šáleků, neodkládejte jiné předměty.
- Teplota přístupných ploch může být teplá i po vypnutí spotřebiče a odpojení zástrčky přívodního kabelu od síťové zásuvky.

## DŮLEŽITÉ INSTRUKCE O VODNÍM FILTRU

- Uchovávejte vodní filtr mimo dosah dětí.
- Skladujte vodní filtr na suchém místě v originálním balení.
- Nevystavujte vodní filtr vlhku a přímému slunečnímu záření.
- Nepoužívejte poškozený vodní filtr.
- Vodní filtr záměrně nepoškozujte ani neotevírejte.
- Pokud kávovar delší dobu nepoužíváte, vyprázdněte nádržku na vodu, pokud jste tak neučinili předtím, a vyměňte vodní filtr.



Tento symbol na produktech nebo v průvodních dokumentech znamená, že použité elektrické nebo elektronické výrobky nesmí být přidány do běžného komunálního odpadu. Ke správné likvidaci, obnově a recyklaci předejte tyto výrobky na určená sběrná místa. Další podrobnosti si vyžádejte od místního úřadu nebo nejbližšího sběrného místa.



Abyste zabránili úrazu elektrickým proudem, neponořujte přívodní kabel, zástrčku přívodního kabelu nebo přístroj do vody ani jiné tekutiny.

## USCHOVEJTE TYTO INSTRUKCE



## Popis vašeho nového spotřebiče

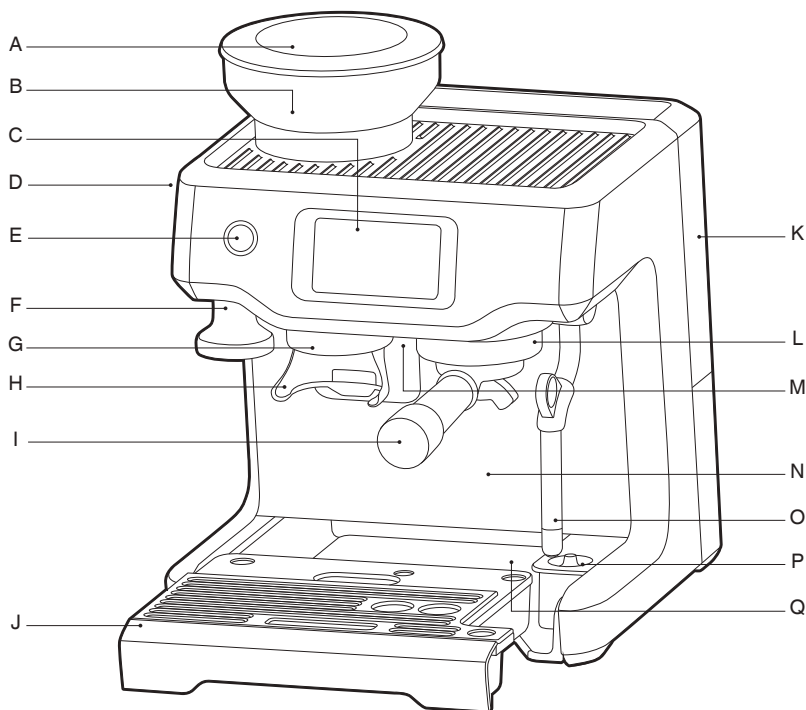

- |  |  |
|--|--|
| A. 250g zásobník na kávová zrna                      | J. Vyjímatelná odkapávací miska                    |
| B. Integrovaný kónický mlýnek                        | K. 2l nádržka na vodu                              |
| C. Dotykový displej                                  | L. Spařovací hlava                                 |
| D. Ovladač nastavení hrubosti mletí GRIND SIZE       | M. Samostatný vývod na horkou vodu                 |
| E. Tlačítko POWER                                    | N. Extra vysoký prostor pro velké sklenice na kávu |
| F. Zabudovaný / odnímatelný 54mm tamper (pěchovátka) | O. Parní tryska                                    |
| G. Výdej mleté kávy                                  | P. Senzor teploty mléka                            |
| H. Držák pro mletí                                   | Q. Zabudovaná zásuvka (za odkapávací miskou)       |
| I. 54mm nerezová páka                                |  |



### Technické informace:

220–240 V~ 50–60 Hz 1380–1650 W  
Výrobek je v souladu s požadavky EU.

Všechny části kávovaru the Barista Touch™, které přicházejí do kontaktu s kávou, vodou nebo mlékem jsou bez BPA.

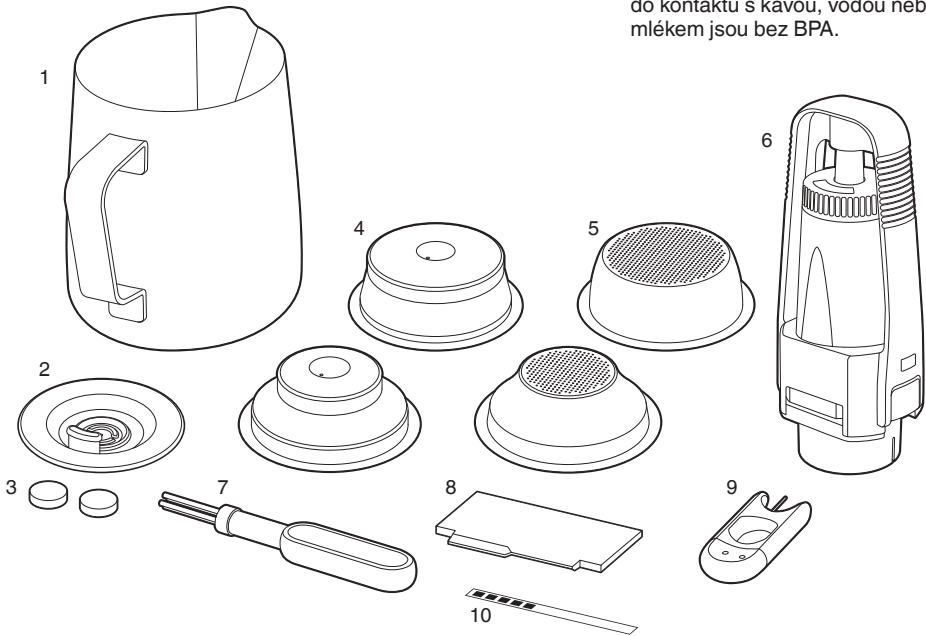

## PŘÍSLUŠENSTVÍ

1. Nerezová konvička pro pění mléka
2. Čistící disk
3. Čistící tablety
4. Sítko s dvojitým dnem (1 a 2 šálky) pro předem mletou kávu
5. Sítko s jednoduchým dnem (1 a 2 šálky) pro čerstvě namletou kávu
6. Držák vodního filtru a vodní filtr
7. Čistící kartáček
8. Pomůcka pro zarovnání kávy Razor™
9. Pomůcka na čištění parní trysky
10. Test tvrdosti vody



# Ovládání vašeho nového spotřebiče

## INSTALACE VODNÍHO FILTRU

- Vyjměte vodní filtr a držák vodního filtru z plastového sáčku.
- Ponořte vodní filtr na 5 minut do studené vody.
- Omyjte držák pod studenou vodou.

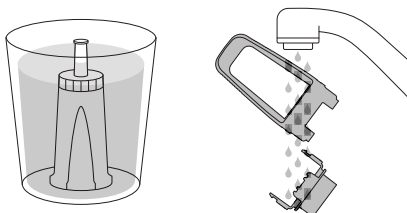

- Nastavte datum výměny na příští měsíc. Doporučujeme vyměňovat filtr po 3 měsících.



- Vložte vodní filtr do horní části držáku. Spodní část přiložte zesponu a zacvakněte.
- Držák vodního filtru vložte do nádrčky na vodu tak, aby spodní část držáku byla zarovnána současně s adaptérem uvnitř nádrčky na vodu. Stiskněte držák vodního filtru směrem dolů, aby byl pevně usazen na adaptéru.

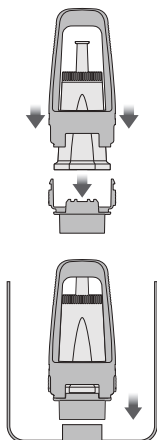

- Naplňte zásobník studenou vodou před vložením a zajištěním do kávovaru.

## PRVNÍ POUŽITÍ

1. Stiskněte tlačítko POWER pro zapnutí kávovaru.
2. Postupujte podle instrukcí na displeji, které vás provedou prvotním nastavením.
3. Po dokončení nastavení se na displeji zobrazí hlášení, že je kávovar připravený k použití.

< Your Barista Touch is now ready

Select the guide to find out more about your Barista Touch or exit to proceed to your drink selection



Exit

Guide

Kávovar je nyní v pohotovostním režimu.

4. Stiskněte ikonu „Guide“ a kávovar zobrazí průvodce, která vás provede přípravou šálku kávy krok za krokem. Stiskněte ikonu ✓ pro přepnutí do nabídky kávy; nebo stiskněte ikonu < pro návrat do nabídky nastavení. Pokud budete potřebovat spustit průvodce (Guide), vstupte do nabídky nastavení.



## POZNÁMKA

Pokud máte tvrdou vodu (test ukáže tvrdost 4 až 5), doporučujeme používat vodu z jiného zdroje.

## PROVOZ MLÝNKU

Do kávovaru v horní části vložte zásobník na kávová zrna. Otočte zámkem ve středu zásobníku ve směru „LOCK“, abyste zásobník uzamkli do kávovaru. Naplňte zásobník čerstvými kávovými zrny.

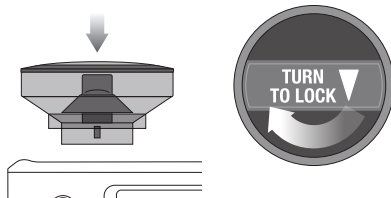

## VÝBĚR KÁVY

Pro vstup do nabídky kávy stiskněte ikonu . Přejed'te prstem po displeji a vyberte vaši oblíbenou kávu. Stiskněte ikonu **i** pro zobrazení průvodce Barista Touch™.



## POZNÁMKA

Udržujte dotykový displej suchý a čistý, abyste zajistili jeho správnou funkčnost.

## VÝBĚR KÁVY

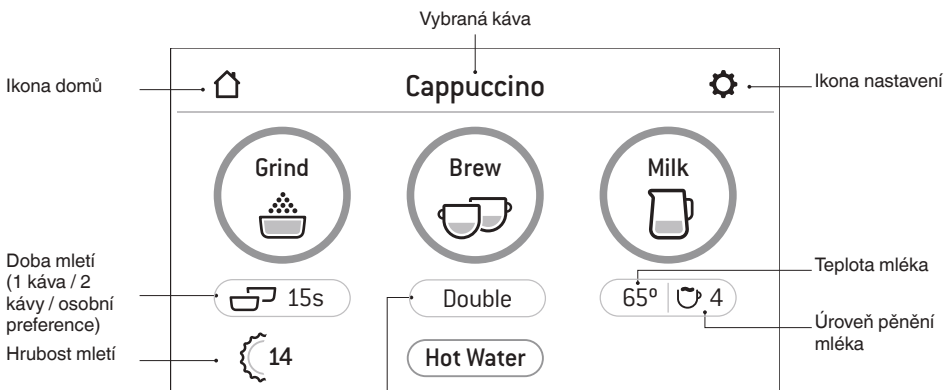

Nastavení extrahované kávy: stiskněte pro výběr  
Espresso – jeden šálek / dva šálky / vlastní doba připravované kávy  
Long Black – malý / střední / velký



## VÝBĚR HRUBOSTI MLETÍ

### Výběr sítka

#### Sítka s jednoduchým dnem

Používejte sítka s jednoduchým dnem, pokud máte čerstvě namletou kávu.

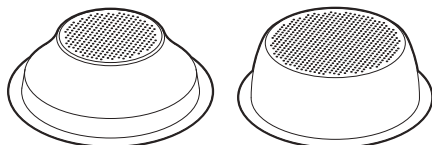

1 ŠÁLEK

2 ŠÁLKY

#### Sítka s dvojitým dnem

Použijte sítka s dvojitým dnem, pokud používáte již předem mletou kávu.

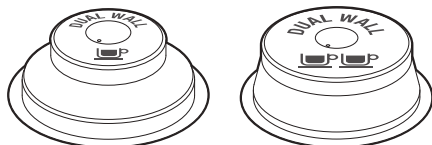

1 ŠÁLEK

2 ŠÁLKY

### Nastavení hrubosti mletí

Na dotykovém displeji vyberte sítko, které používáte, stisknutím příslušné ikony pod ikonou „Grind“.

### Automatické dávkování

- Stiskněte ikonu „Grind“ jednou nebo stiskněte páku, abyste aktivovali spínač pro mletí kávy. Do sítka v páce se namele potřebné množství mleté kávy podle vámi zvoleného nastavení.
- Mletí se automaticky ukončí, nicméně pokud si přejete mletí zastavit, krátce zatlačte na páku směrem do kávovaru pro deaktivaci spínače.

### Manuální dávkování

- Vložte páku se sítkem do držáku pod výdej mleté kávy. Zatlačte na páku směrem do kávovaru pro aktivaci spínače. Držte pákou spínač. Mlýnek bude nepřetržitě mlít kávu, dokud páku, respektive spínač neuvolníte.
- Jakmile je v sítku potřebné množství mleté kávy, uvolněte páku, respektive spínač. Mletí se zastaví.

### Upěchování kávy

- Pomocí tamperu stiskněte mletou kávu směrem dolů, pevně upěchujte silou.
- PO upěchování je nutné, aby kovový okraj vyjimatelného tamperu byl zarovnan s okrajem sítka v páce.

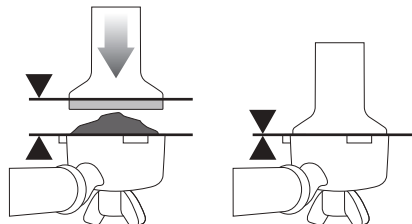

### Zarovnání kávy

Pomocí dodávané pomůcky k zarovnání kávy the Razor™ zarovnejte upěchovanou kávu v sítku do roviny, abyste zajistili správnou extrakci kávy.

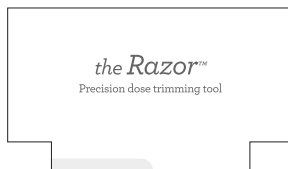

- Vložte Razor™ do sítka, dokud se jeho ramena nedotknou okraje páky.
- Páku s upěchovanou kávou držte v jedné ruce nad odklepávací miskou, popř. nad odpadkovým košem, druhou rukou otočte Razor™ kolem dokola, abyste odstranili přebytečnou kávu ze sítka.

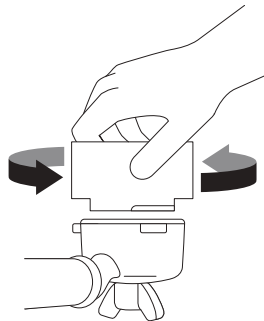

- Otrěte zbytky kávy z okraje sítka a páky, abyste zajistili správné těsnění při vložení do spařovací hlavy.

## Zahřátí spařovací hlavy

Před vložením páky do kávovaru nechte spařovací hlavou protéci horkou vodu stisknutím ikony „Hot Water“. Tím zajistíte stabilní teplotu už před extrakcí.

## Vložení páky do spařovací hlavy

Vložte držák do spařovací hlavy a otočte pákou ve směru šipky na spařovací hlavě, až ucítíte odpor.

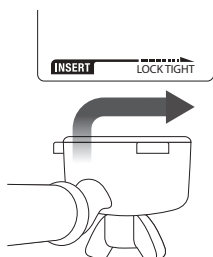

## VÝDEJ KÁVY

Stiskněte ikonu „Brew“ pro zahájení výdeje kávy. Můžete volit mezi výdejem jednoho šálku, dvou šálků nebo vlastním nastavením stisknutím ikon „Single“, „Double“ nebo „Custom“. Doby výdeje kávy pro 1 a 2 šálky jsou přednastavené, ale je možné je upravit.

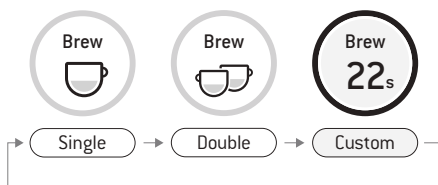

## MANUÁLNÍ ÚPRAVA VÝDEJE KÁVY

Stiskněte a podržte ikonu „Brew“ (asi na 2 sekundy) pro vstup do režimu manuální úpravy výdeje kávy. Stiskněte ikonu „Brew“ pro zahájení extrakce, stiskněte ikonu „Brew“ znovu pro ukončení extrakce.

## PĚNĚNÍ MLÉKA

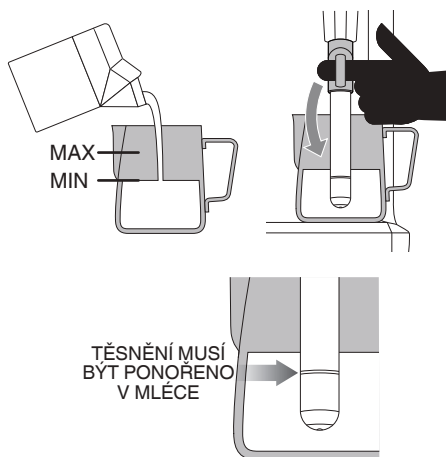

## POZNÁMKA

Řiďte se instrukcemi na displeji, abyste správně umístili konvičku.

Pod ikonou „Milk“ se nachází ikony pro úpravu teploty a množství mléčné pěny. Jsou přednastaveny na základně vybraného druhu kávy, ale je možné je upravit stisknutím příslušných ikon.

Stiskněte ikonu „Milk“ pro zahájení pění. Na LCD displeji se bude zobrazovat narůstající teplota, jak se mléko ohřívá. Proces pění se automaticky zastaví, jakmile je dosažena nastavená teplota. Zdvihněte parní trysku a konvičku odstraňte z odkapávací misky. Očistěte parní trysku a její konec pomocí mírně navlhlé měkké houbičky. Sklopte parní trysku. Automaticky dojde k uvolnění páry a vyčištění parní trysky.

## POZNÁMKA

Před procesem pění mléka vždy vyčistěte parní trysku krátkým spuštěním funkce páry ikonou „Milk“. Opětovným stisknutím ikony zastavíte proces pění.

## MANUÁLNÍ PĚNĚNÍ MLÉKA

Při manuálním pění mléka jsou funkce automatického pění a automatického vypnutí mimo provoz. Zdvihnete parní trysku. Stisknete ikonu „Milk“ pro zahájení pění. Jakmile mléko dosáhlo požadované teploty a struktury, stisknete ikonu „Milk“ pro ukončení pění.

Otřete parní trysku a její konec pomocí mírně navlhčené měkké houbičky. Sklopte parní trysku. Automaticky dojde k uvolnění páry a vyčištění parní trysky.



### VAROVÁNÍ: RIZIKO POPÁLENÍ

Pára pod tlakem může ze spotřebiče unikat, i když je spotřebič vypnutý.

Děti musí být pod stálým dohledem, pokud se pohybují v blízkosti spotřebiče.



### POZNÁMKA

- Po 90 sekundách stálého výdeje páry kávovar automaticky zastaví výdej horké páry.
- Použijte výhradně nerezovou konvičku na pění mléka dodávanou s kávovarem. Pokud byste použili k pění mléka nádobu ze skla nebo plastu, může vzniknout nebezpečná situace.

## LONG BLACK

Vyberte ze 3 nastavení kávy Long Black – Small (180 ml), Medium (240 ml) a Large (360 ml).

Vložte páku s upěchovanou kávou do spařovací hlavy. Šálek/sklenici umístěte pod výdej kávy i pod výdej horké vody. Do šálku nejprve nateče horká voda a poté extrahovaná káva.

## HORKÁ VODA

Výdej horké vody můžete použít k ohřátí šálků nebo pro přidání horké vody do šálku.

Pro zahájení a ukončení výdeje horké vody slouží ikona „Hot Water“ na displeji.

Voda přestane vytékat asi po 90 sekundách. V závislosti na velikosti šálku budete muset stisknout ikonu „Hot Water“ pro ukončení výdeje.



### POZNÁMKA

Není možné používat funkci výdeje horké vody a extrakci kávy současně.

## PŘIDÁNÍ NOVÉ KÁVY

Stisknete ikonu „Add New“ pro vytvoření vlastního nápoje. Upravte parametry základních nastavení a uložte si své vlastní.



## Přidat novou kávu

Případně můžete uložit aktuální nastavení stisknutím ikony .



### TIP

Ujistěte se, že je odkapávací miska správně vsazena do kávovaru, a pravidelně ji čistěte, kdykoliv se zobrazí indikátor „Empty Me!“.

## AUTOMATICKÉ VYPNUTÍ

Kávovar se automaticky vypne po 30 minutách nečinnosti.

## NABÍDKA NASTAVENÍ

Pro vstup do nabídky nastavení stisknete ikonu v pravém horním rohu displeje.

# PRŮVODCE EXTRAKCÍ

## ÕIGE EKSTRAHEERIMINE



- Kohv hakkab voolama 8–12 sekundi pärast
- Kohv voolab aeglaselt nagu soe mesi
- Vahukiht on kuldpruun ja peene vahukreemitektuuriga
- Espresso on tumepruun

## PÄRAST EKSTRAHEERIMIST



### KASUTATUD JAHVATATUD KOHVI EEMALDAMINE

Kasutatud jahvatatud kohv moodustab kohvikombid. Kui klomp on märg, lugege punktit „Ebapiisav ekstraheerimine“.



### FILTRIKORVI LOPUTAMINE

Ummistuste vältimiseks hoidke filtrikorv puhas. Kui filtrikoris ei ole jahvatatud kohvi, lukustage filtrihoidik masinasse ja laske kuuma veel sellest läbi voolata.

## EBAPIISAV EKSTRAHEERIMINE



- Kohv hakkab voolama 1–7 sekundi pärast
- Kohv voolab kiiresti nagu vesi
- Vahukiht on õhuke ja kahvatu
- Espresso on helepruun
- Kibe/terav, lahja ja vesine maitse

## LAHENDUSED



Reguleerige ja proovige uuesti!

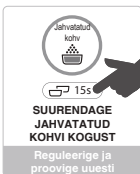

Reguleerige ja proovige uuesti!



Reguleerige ja proovige uuesti!

Rakendage tampimisel survet 15–20 kg. Tampija metallkorgi ülaseri peab PÄRAST kohvi tampimist olema filtrikorvi ülaserivaga tasa. Reguleerige kohvikihit doseerimistööriista Razor™ õigele tasemele.

## LIGNE EKSTRAHEERIMINE



- Kohv hakkab voolama 13 sekundi pärast
- Kohv tilgub või kohvi ei tule üldse
- Vahukiht on tume ja laiguline
- Espresso on väga tume pruun
- Kibe ja kõrbunud maitse

## LAHENDUSED



Reguleerige ja proovige uuesti!



Reguleerige ja proovige uuesti!

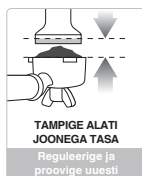

Reguleerige ja proovige uuesti!

Rakendage tampimisel survet 15–20 kg. Tampija metallkorgi ülaseri peab PÄRAST kohvi tampimist olema filtrikorvi ülaserivaga tasa. Reguleerige kohvikihit õigele tasemele, kasutades doseerimistööriista Razor™.

## MLETÍ

Příliš jemná

## DÁVKA MLETÉ KÁVY

Příliš mnoho

Použijte pomůcku pro zarovnaní kávy.

Příliš velká síla

## PŘE-EXTRAHOVANÁ

### KÁVA

HOŘKÁ • SVÍRAVÁ

## VYVÁŽENÁ KÁVA

Optimální

8–10 g (1 šálek)  
15–18 g (2 šálky)

30–40 lbs  
(15–20 kg)

## POD-EXTRAHOVANÁ

### KÁVA

NEROZVINUTÁ • KYSELÁ

Příliš hrubá

Příliš málo

Zvyšte množství a použijte pomůcku pro zarovnaní kávy.

Příliš malá síla



## Péče a čištění

### BAREVNÝ DOTYKOVÝ DISPLEJ

Udržujte dotykový displej suchý a čistý, abyste zajistili jeho správnou funkčnost.

### VÝMĚNA VODNÍHO FILTRU

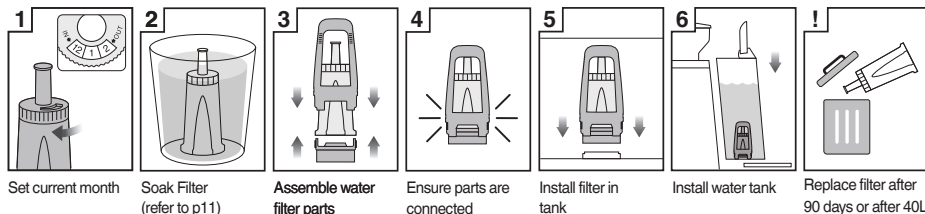

Dodávaný vodní filtr pomáhá zabránovat usazování vodního kamene uvnitř a na vnitřních komponentách kávovaru. Pokud budete vyměňovat vodní filtr pravidelně každé 3 měsíce nebo po 40 l spotřebované vody, nebudete muset provádět odvápnění kávovaru.

40 l spotřebované vody je limit při tvrdosti vody 4. Pokud máte měkčí vodu (tvrdost 2), můžete vyměnit filtr až po 60 l spotřebované vody.



### POZNÁMKA

Obráťte se na svého prodejce nebo navštivte webové stránky Sage®, pokud potřebujete zakoupit vodní filtr.

### ČISTICÍ CYKLUS

Na displeji se zobrazí hlášení, jakmile je třeba provést cyklus čištění. Jedná se o cyklus zpětného proplachování a je oddělen od odvápnění. Postupujte podle instrukcí na displeji.

### ODVÁPŇENÍ

Při pravidelném použití může tvrdá voda způsobit tvorbu vodního kamene na většině vnitřních částí kávovaru, snížit tak průtok vody, výkon kávovaru a ovlivnit i kvalitu kávy. I když používáte dodávaný vodní filtr, doporučujeme provést proces odvápnění k odstranění vodního kamene uvnitř kávovaru.

Vstupte do nabídky „Settings“ (Nastavení) a vyberte „Descal cycle“ (Odvápnění). Postupujte podle instrukcí na displeji.



### VAROVÁNÍ

Neponožte napájecí kabel, zástrčku nebo zařízení do vody nebo jiných tekutin. Zásobník na vodu vyjměte nebo zcela vyprázdněte před odvápněním.

## ČIŠTĚNÍ MLÝNKU

Čistící cyklus mlýnku odstraňuje olejové zbytky z mlýnku, které mohou negativně ovlivnit mletí kávových zrn.

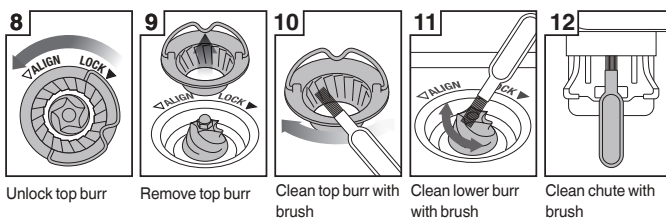
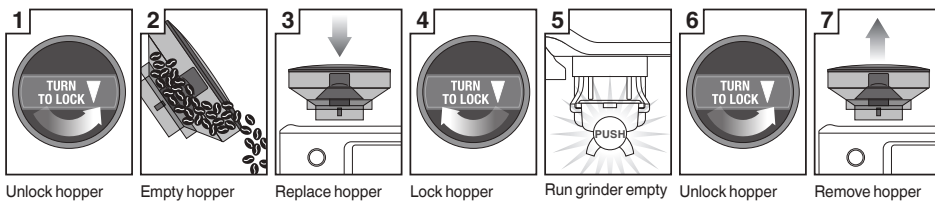

## VAROVÁNÍ

Buďte opatrní při manipulaci s kameny, neboť jsou velmi ostré.

## ČIŠTĚNÍ PARNÍ TRYSKY

- Parní tryska by měla být vyčištěna ihned po napěnění mléka. Otřete parní trysku měkkou zlehka namočenou houbičkou.
- Pokud se některý z otvorů parní trysky zablokuje, může to ovlivnit proces pění.
- Vstupte do nabídky „Settings“ (Nastavení) > vyberte „Steam wand cleaning“ (Čištění parní trysky) a postupujte podle instrukcí na displeji.

## ČIŠTĚNÍ SÍTEK A PÁKY

- Sítko i páku opláchněte pod tekoucí horkou vodou přímo po použití, abyste odstranili zbytky kávy.
- Pokud se malé otvory v sítku zablokují, jehlou čistící pomůcky můžete vyčistit otvory v sítku.
- Pokud jsou otvory stále ucpané, rozpustěte čistící tabletu v teplé vodě a vložte sítko s pákou do roztoku asi na 20 minut. Řádně opláchněte.

## ČIŠTĚNÍ SPAŘOVACÍ HLAVY

- Pravidelně otřete spařovací hlavu a nerezovou mřížku uvnitř spařovací hlavy pomocí měkké houbičky namočené v teplé vodě, abyste odstranili zbytky mleté kávy.
- Pravidelně proplachujte kávovar. Vložte sítko bez mleté kávy do páky a následně do spařovací hlavy. Stiskněte ikonu „Hot Water“ a nechte spařovací hlavou protéci malé množství vody, abyste odstranili zbytky mleté kávy.

## ČIŠTĚNÍ ODKAPÁVACÍ MISKY A SCHRÁNKY PRO PŘÍSLUŠENSTVÍ

- Odkapávací misku je možné vyjmout, vylít a vyčistit po každém použití nebo pokud se zobrazí indikátor Empty Me!
- Sejměte mřížku odkapávací misky. Zdvihněte oddělovač mleté kávy a odstraňte zbytky mleté kávy. Indikátor EMPTY ME! můžete vyjmout z odkapávací misky vytažením směrem vzhůru a uvolnění z postranních kolejnic. Omyjte všechny části v teplé vodě s trochou kuchyňského prostředku na mytí nádobí a pomocí měkké houbičky. Opláchněte a otřete dosucha.
- Schránku pro příslušenství (za odkapávací miskou) vyjměte a otřete měkkou zlehka namočenou houbičkou. Nepoužívejte hrubé čistící prostředky, drátěnky, houbičky s drátěnkami apod., neboť by mohly povrch poškrábat.



## POZNÁMKA

Všechny části musí být omyty v ruce v teplé vodě s trochou kuchyňského prostředku na mytí nádobí. Nepoužívejte hrubé čistící prostředky, drátěnky, houbičky s drátěnkami apod., neboť by mohly povrch poškrábat. Spotřebič ani žádná její část nejsou vhodné pro mytí v myčce nádobí.

## ČIŠTĚNÍ VNĚJŠÍHO POVRCHU A PLOCHY PRO NAHŘÍVÁNÍ ŠÁLKŮ

Vnější povrch a plochu pro nahřívání šálek otřete měkkou zlehka namočenou houbičkou. Otřete měkkou suchou utěrkou. Nepoužívejte hrubé čistící prostředky, drátěnky, houbičky s drátěnkami apod., neboť by mohly povrch poškrábat.

## ULOŽENÍ KÁVOVARU

Před uložením stiskněte tlačítko POWER pro vypnutí kávovaru a odpojte zástrčku přívodního kabelu od síťové zásuvky. Vyjměte nespotebovaná kávová zrna ze zásobníku, vyčistěte zásobník (viz předchozí část návodu), vyprázdněte zásobník na vodu a vyčistěte odkapávací misku. Ujistěte se, že je kávovar vychladlý, vyčištěný a suchý. Vložte příslušenství na své místo nebo do zásuvky na příslušenství. Skladujte ve vertikální poloze. Nepokládejte žádné předměty na kávovar.



## VAROVÁNÍ

Neponořujte napájecí kabel, zástrčku nebo zařízení do vody nebo jiných tekutin.

## VÝMĚNA SILIKONOVÉHO TĚSNĚNÍ

Po čase bude třeba vyměnit silikonové těsnění okolo spařovací hlavy, abyste zajistili optimální výsledky extrakce.

1. Stiskněte tlačítko POWER a vypněte kávovar. Odpojte zástrčku přívodního kabelu od síťové zásuvky.
2. Opatrně vyjměte zásobník na vodu a odkapávací misku, buďte zvláště opatrní, pokud jsou plné vody.
3. Pomocí šroubováku odstraňte nečistoty ze středu šroubu uvnitř spařovací hlavy.
4. Do středu šroubu zasuňte plochý šroubovák. Šroub povolte otáčením proti směru hodinových ručiček.

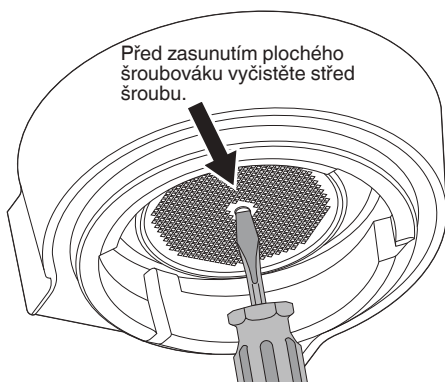

5. Jakmile je šroub uvolněn, opatrně jej vyjměte a uložte stranou šroub, nerezovou mřížku. Zapamatujte si nebo si označte strany, které u nerezové mřížky směřují dolů. Tím si usnadníte složení. Omyjte mřížku spařovací hlavy v teplé vodě a poté opláchněte.

6. Vyjměte silikonové těsnění prsty nebo pomocí dlouhé pinzety. Vložte nové těsnění plochou stranou nejprve tak, aby žebrovaná část směřovala směrem k vám.

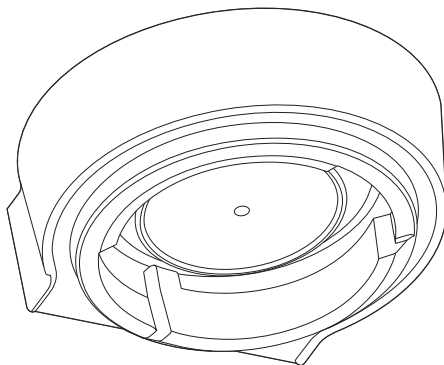

7. Znovu vložte sítko sprchy, poté šroub. Prsty otáčejte šroubem ve směru hodinových ručiček a otočte jím 2-3 otáčky. Poté vložte do šroubu plochý šroubovák a šroub utahujte, dokud nebude zarovnaný se sítkem sprchy. Šroub neutahujte nadměrně.
8. Znovu vložte odkapávací misku a zásobník na vodu.

Pro zakoupení těsnění se obraťte na autorizované servisní středisko značky Sage® nebo se obraťte na svého prodejce.

## PŘEPRAVA A MANIPULACE

Stiskněte tlačítko POWER a vypněte kávovar. Odpojte zástrčku přívodního kabelu od síťové zásuvky. Vyjměte nepotřebovaná kávová zrna ze zásobníku, vyčistěte zásobník (viz předchozí část návodu), vyprázdněte zásobník na vodu a vyčistěte odkapávací misku. Ujistěte se, že je kávovar vychladlý, vyčištění a suchý. Vložte příslušenství na své místo nebo do zásuvky na příslušenství. Skladujte ve vertikální poloze. Nepokládejte žádné předměty na kávovar.





## Řešení potíží

PROBLÉM	MOŽNÉ PŘÍČINY	ŘEŠENÍ
<b>Voda nevytéká ze spařovací hlavy. Kávovar nevydává horkou vodu.</b>	Nádržka na vodu je prázdná.	Naplňte nádržku na vodu.
	Nádržka na vodu není správně vložena.	Zasuňte nádržku na vodu zcela do spotřebiče a zajistěte.
	Kávovar je třeba odvápnit.	Spusťte proces odvápnění.
	Káva je namleta příliš najemno a/nebo je v sítku příliš mnoho kávy a/nebo je káva příliš upěchovaná a/nebo jsou otvory v sítku zablokovány.	Viz níže „Káva pouze kape z výtokového otvoru držáku“.
<b>Káva pouze kape z výtokového otvoru držáku.</b>	Káva je namleta příliš najemno.	Upravte nastavení hrubosti kávy na hrubší mletí. Více v části „Nastavení hrubosti mletí“ na straně 9 nebo „Pře-extrahovaná káva“ na straně 12.
	V sítku je příliš mnoho kávy.	Snižte množství mleté kávy. Více v části „Dávkování“ na straně 9 nebo „Pře-extrahovaná káva“ na straně 12. Po upěchování použijte pomůcku pro zarovnání kávy Razor™.
	Káva je příliš mnoho upěchována.	Tlak pěchování kávy má být mezi 15–20 kg.
	Nádržka na vodu je prázdná.	Naplňte nádržku na vodu.
	Nádržka na vodu není správně vložena.	Zasuňte nádržku na vodu zcela do spotřebiče a zajistěte.
	Otvory v sítku mohou být ucpané.	Pomocí jehly čistící pomůcky vyčistěte otvory v sítku. Pokud jsou otvory stále ucpané, rozpusťte čistící tabletu v teplé vodě a vložte sítku s pákou do roztoku asi na 20 minut. Řádně opláchněte.
	Kávovar je třeba odvápnit.	Spusťte proces odvápnění.
<b>Voda nevytéká (kávovar vydává nepřijemný zvuk).</b>	Nádržka na vodu je prázdná nebo je voda pod ryskou MIN.	Naplňte nádržku na vodu.
	Chyba při čerpání vody.	Proveďte tovární nastavení (nabídka „Settings“ (Nastavení) > „Factory Reset“ (Obnova továrního nastavení)).

<b>PROBLÉM</b>	<b>MOŽNÉ PŘÍČINY</b>	<b>ŘEŠENÍ</b>
<b>Káva vytéká příliš rychle.</b>	Káva je namleta příliš nahrubo.	Upravte nastavení hrubosti kávy na jemnější mletí. Více v části „Nastavení hrubosti mletí“ na straně 9 nebo „Pod-extrahovaná káva“ na straně 12.
	V sítku je příliš málo kávy.	Zvyšte množství mleté kávy. Více v části „Dávkování“ na straně 9 nebo „Pod-extrahovaná káva“ na straně 12. Po upěchování použijte pomůcku pro zarovnání kávy Razor™.
	Káva je málo upěchována.	Tlak pěchování kávy má být mezi 15–20 kg.
<b>Káva vytéká z okrajů páky.</b>	Páka nebyla správně vložena do spařovací hlavy.	Ujistěte se, že byla páka otočena po vložení do spařovací hlavy směrem doprava přes střed, až ucítíte odpor.
	Na okraji páky zůstaly zbytky namleté kávy.	Otřete přebytečnou kávu z okraje páky, abyste zajistili správnou těsnicí schopnost při vložení do spařovací hlavy.
	V sítku je příliš mnoho kávy.	Snižte množství mleté kávy. Více v části „Dávkování“ na straně 9. Po upěchování použijte pomůcku pro zarovnání kávy Razor™.
	Je třeba vyměnit silikonové těsnění ve spařovací hlavě, abyste zajistili správnou těsnost páky ve spařovací hlavě.	Viz „Výměna silikonového těsnění“ na straně 16.
<b>Kávovar nevydává páru.</b>	Kávovar nedosáhl ještě provozní teploty.	Nechte kávovar zahřát a dosáhnout provozní teploty.
	Nádržka na vodu je prázdná.	Naplňte nádržku na vodu.
	Nádržka na vodu není správně vložena.	Zatlačte nádržku na vodu směrem dolů, aby byla pevně usazen v kávovaru.
	Kávovar je třeba odvápnit.	Spusťte proces odvápnění.
	Parní tryska je ucpaná.	Více v části „Čištění parní trysky“, strana 15.
<b>Kávovar vydává zvuk čerpadla při extrakci kávy nebo výdeji páry.</b>	Je normální, že během používání kávovaru uslyšíte zvuk čerpadla.	Není třeba provádět žádnou akci, jedná se o normální jev.
	Nádržka na vodu je prázdná.	Naplňte nádržku na vodu.
	Nádržka na vodu není správně vložena.	Zatlačte nádržku na vodu směrem dolů, aby byla pevně usazen v kávovaru.

PROBLÉM	MOŽNÉ PŘÍČINY	ŘEŠENÍ
<b>Káva není dostatečně teplá.</b>	Šálky nejsou dostatečně předeřhřáté.	Opláchněte šálky v horké vodě a vložte je na plochu pro nahřívání šáleků.
	Páka je studená.	Opláchněte páku pod horkou vodou. Očistěte dosucha.
	Mléko není dostatečně teplé (při přípravě cappuccina nebo latté).	Ujistěte se, že je senzor ponořený v mléce. Zvyšte teplotu mléka.
	Je třeba upravit teplotu vody.	Zvyšte teplotu vody v menu „Settings“.
<b>Káva nemá cremu.</b>	Káva je málo upěchována.	Tlak pečování kávy má být mezi 15–20 kg.
	Káva je namleta příliš hrubou.	Upravte nastavení hrubosti kávy na jemnější mletí. Více v části „Nastavení hrubosti mletí“ na straně 9 nebo „Pod-extrahovaná káva“ na straně 12.
	Kávová zrna nebo mletá káva nejsou čerstvě.	Používejte čerstvě pražená kávová zrna s datem pražení a spotřebujte je do 5–20 dnů od tohoto data. Pokud používáte mletou kávu, spotřebujte ji do týdne od mletí.
	Otvory v sítku mohou být ucpány.	Pomocí jehly čistící pomůcky vyčistěte otvory v sítku. Pokud jsou otvory stále ucpané, rozpustěte čistící tabletu v teplé vodě a vložte sítko s pákou do roztoku asi na 20 minut. Řádně opláchněte.
	Do sítěk s jednoduchým dnem jste vložili předem mletou kávu.	Ujistěte se, že používáte sítko s dvojitým dnem pro předem namletou kávu.
<b>Z kávovaru teče voda.</b>	Automatické uvolnění vody. Voda se automaticky uvolní z thermocoilu do odkapávací misky po použití páry nebo výdeje horké vody. Tím budete připravovat kávu při optimální teplotě.	Ujistěte se, že je odkapávací miska správně vsazena do kávovaru, a pravidelně ji čistěte, kdykoliv se zobrazí indikátor „Empty Me!“.
	Nádržka na vodu není správně vložena.	Zasuňte nádržku na vodu zcela do spotřebiče a zajistěte.
	Je třeba vyměnit silikonové těsnění ve spařovací hlavě, abyste zajistili správnou těsnost páky ve spařovací hlavě.	Viz „Výměna silikonového těsnění“ na straně 16.

<b>PROBLÉM</b>	<b>MOŽNÉ PŘÍČINY</b>	<b>ŘEŠENÍ</b>
<b>Kávovar je zapnutý, ale nespustí se.</b>	Bezpečnostní tepelná pojistka byla aktivována z důvodu přehřátí čerpadla nebo zásobníku na kávová zrna.	Stiskněte tlačítko POWER a vypněte kávovar. Odpojte zástrčku přívodního kabelu od síťové zásuvky. Nechte kávovar vychladnout 30–60 minut. Pokud problém přetrvává, obraťte se na autorizované servisní středisko Sage.
<b>Kávovar nemele kávu.</b>	V zásobníku na kávová zrna nejsou kávová zrna.	Naplňte zásobník na kávová zrna čerstvými kávovými zrnky.
	Výdej kávy je zablokovaný.	Vyčistěte mlýnek a mlecí kameny. Více v části „Čištění kónického mlýnku“, strana 14.
	Voda / vlhkost je v mlecí komoře a výdeji mleté kávy.	Vyčistěte mlýnek a mlecí kameny. Více v části „Čištění kónického mlýnku“, strana 14. Ujistěte se, že jsou mlecí kameny zcela suché před složením mlýnku. Můžete použít i vysoušeč vlasů, abyste vysušili vnitřní části mlýnku (dolní mlýnek).
<b>Bylo namleto příliš mnoho / příliš málo mleté kávy.</b>	Nastavili jste nesprávné množství mleté kávy.	Zvyšte nebo snižte množství namleté kávy. Více v části „Dávkování“ na straně 9 nebo „Průvodce extrakcí“ na straně 12.
<b>Bylo extrahováno příliš mnoho / příliš málo kávy.</b>	Je třeba upravit množství mleté kávy a/nebo nastavení hrubosti a/ nebo objem extrahované kávy.	Upravte množství mleté kávy a/nebo hrubosti mleté kávy. Více v části „Nastavení hrubosti mletí“ na straně 9 „Dávkování“ na straně 9 nebo „Průvodce extrakcí“ na straně 12.
<b>Mlýnek vydává hlasitý „skřípavý“ zvuk.</b>	Mlýnek je ucpaný nebo je v něm cizí předmět.	Odstraňte zásobník na kávová zrna a zkontrolujte mlýnek a odstraňte příčinu ucpaní. Pokud je to nutné, vyčistěte mlýnek a mlecí kameny. Více v části „Čištění kónického mlýnku“, strana 14.



## Notes / Poznámka





## Tartalom

- 23 Fontos intézkedések
- 26 A készülék bemutatása
- 28 A készülék használata
- 34 Ápolás és tisztítás
- 38 Problémamegoldás

## FONTOS BIZTONSÁGI UTASÍTÁSOK

**A Sage® tudatában van annak, hogy mennyire fontos a biztonság. Az általunk tervezett és gyártott készülékek esetében különös figyelmet fordítottunk a biztonságra. Ennek ellenére kérjük Önt, hogy az elektromos készülékeink használata során legyen óvatos, és tartsa be az alábbi biztonsági előírásokat.**

## FONTOS INTÉZKEDÉSEK

**AZ ELEKTROMOS KÉSZÜLÉKEK HASZNÁLATA KÖZBEN BE KELL TARTANI AZ ALÁBBI ALAPVETŐ BIZTONSÁGI INTÉZKEDÉSEKET.**

- A részletes használati útmutatót a [sageappliances.com](http://sageappliances.com) weblapon is megtalálja.
- Az első használatba vétel előtt győződjön meg arról, hogy a hálózati feszültség megfelel-e készüléke típuscímkéjén feltüntetett tápfeszültség értékének.
- A készülék első használatba vétele előtt arról távolítsa el minden csomagolóanyagot, majd ezeket dobja az anyaguknak megfelelő hulladékgyűjtő konténerekbe.
- A hálózati vezeték csomagolóanyaga kisgyerekek fulladását okozhatja, ezért azt biztonságos módon kell tárolni és megsemmisíteni.
- A készülék csak háztartásokban használható. A készüléket a rendeltetésétől eltérő célokra használni tilos. A készüléket ne használja mozgó járműveken vagy hajón. A készüléket ne használja kültéren. Ellenkező esetben súlyos személyi sérülés is bekövetkezhet.
- A használatba vétel előtt a hálózati vezetékét teljesen tekerje szét.
- A készüléket stabil, sima, száraz és vízszintes felületre állítsa fel, kellő távolságra a felület szélétől. A készüléket ne tegye forró helyre (nyílt láng vagy más hőforrások közelébe), illetve gáz- vagy elektromos tűzhelyre.
- A készülék hálózati vezetéke nem lóghat le az asztalról vagy a munkalapról, illetve nem érhet hozzá forró tárgyakhoz, továbbá nem tekeredhet össze.

- A bekapcsolt készüléket ne hagyja felügyelet nélkül.
- A készülék mozgatása, használaton kívül helyezése, szétszerelése, tisztítása vagy karbantartása, továbbá eltávolítása előtt a hálózati vezetéket húzza ki a fali aljzatból.
- Ha a készüléket nem használja, akkor a hálózati vezetéket húzza ki a fali aljzataból.
- Amennyiben a készüléken, a hálózati vezetéken, vagy a csatlakozódugón sérülést észlel, akkor a készüléket használni tilos. Az ápolás és tisztítás kivételével, a karbantartásokat és a javításokat bízza a legközelebbi Sage márkaszervizre, vagy a probléma megoldását keresse a [sageappliances.com](http://sageappliances.com) honlapon.
- A készülék minden javítását bízza a legközelebbi Sage márkaszervizre.
- A készülék nem játék, azzal gyerekek nem játszhatnak.
- A készüléket 8 év feletti gyerekek csak felnőtt személy felügyelete mellett tisztíthatják.
- A készüléket és a hálózati vezetékét tartsa távol a 8 év alatti gyerekektől.
- Az áramütésekkel szembeni védelem érdekében javasoljuk, hogy a készüléket tápláló hálózati ágba építtessen be áram-védőkapcsolót. Az áramütések elkerülése érdekében a készüléket olyan hálózati ághoz csatlakoztassa, amelyet áram-védőkapcsoló véd (az áram-védőkapcsoló érzékenysége 30 mA alatt legyen). Forduljon villanyszerelő szakemberhez tanácsért.
- Csak a gyártó által a készülékhez mellékelte és ajánlott tartozékokat használja.
- A készüléket csak a jelen használati útmutatóban leírtak szerint használja.
- A készüléket működés közben ne mozgassa.
- Ne érintse meg a forró felületeket. Tisztítás vagy áthelyezés előtt várja meg a készülék lehűlését.
- A készüléket gyerekek nem használhatják. A készüléket és a hálózati vezetékét gyerekektől tartsa távol.
- A készüléket idős, testi és szellemi fogyatékos személyek, illetve a készülék használatát nem ismerő és hasonló készülék üzemeltetéseinek a tapasztalataival nem rendelkező személyek csak a készülék használati utasítását ismerő és a készülék használatáért felelősséget vállaló személy felügyelete mellett használhatják.
- A készüléket nem szabad bekapcsolni, ha a fedél nincs szabályszerűen felszerelve. Használat közben legyen óvatos, a kávétartályba ne dugja be az ujjait vagy valamilyen konyhai



eszközt, illetve a haját és a ruháját is tartsa távol a készüléktől.

- A tartályba csak tiszta és hideg csapvizet töltsön be. Más folyadékot betölteni tilos.
- A kávéfőzőt ne kapcsolja be, ha a tartályban nincs víz.
- A kávéfőzés megkezdése előtt ellenőrizze le, hogy a főzőkar megfelelően be van-e fogva a forrázó fejbe.
- A főzőkart a kávéfőzés közben megmozdítani vagy levenni tilos, mert a készülékből kiáramló forró és nyomás alatt lévő víz égési sérüléseket okozhat.
- A készülék felső felületére, amely a csészék előmelegítését szolgálja, más tárgyakat ne helyezze rá.
- A készülék bizonyos részei a kikapcsolás és áramtalanítás (hálózati vezeték fali aljzatból való kihúzása) után egy ideig még forrók lehetnek.

## AZ ÚTMUTATÓT ŐRIZZE MEG!

## A VÍZSZŰRŐHÖZ KAPCSOLÓDÓ FONTOS INFORMÁCIÓK

- A vízsűrőt gyerekektől elzárt helyen tárolja.
- A vízsűrőt száraz helyen, eredeti csomagolásában tárolja.
- A vízsűrőt ne tegye ki nedvesség vagy közvetlen napsütés hatásának.
- Sérült vízsűrőt ne használjon.
- A vízsűrőt ne nyissa ki és azon ne okozzon sérüléseket.
- Ha a kávéfőzőt hosszabb ideig nem kívánja használni, akkor a víztartályból a vizet öntse ki, és cserélje ki a vízsűrőt.



Ez a jel a terméken vagy a kísérő dokumentációban arra hívja fel a figyelmét, hogy az elektromos vagy elektronikus termék nem dobható a háztartási hulladék közé. A megfelelő ártalmatlanításhoz és újrafelhasználáshoz a terméket adja le a kijelölt gyűjtőhelyen. A további részletekről a helyi önkormányzati hivatal vagy a legközelebbi hulladékgyűjtő hely ad tájékoztatást.



A készüléket, a hálózati vezetéket vagy a csatlakozódugót tilos vízbe vagy más folyadékba mártani. Ellenkező esetben áramütés érheti.



## A készülék bemutatása

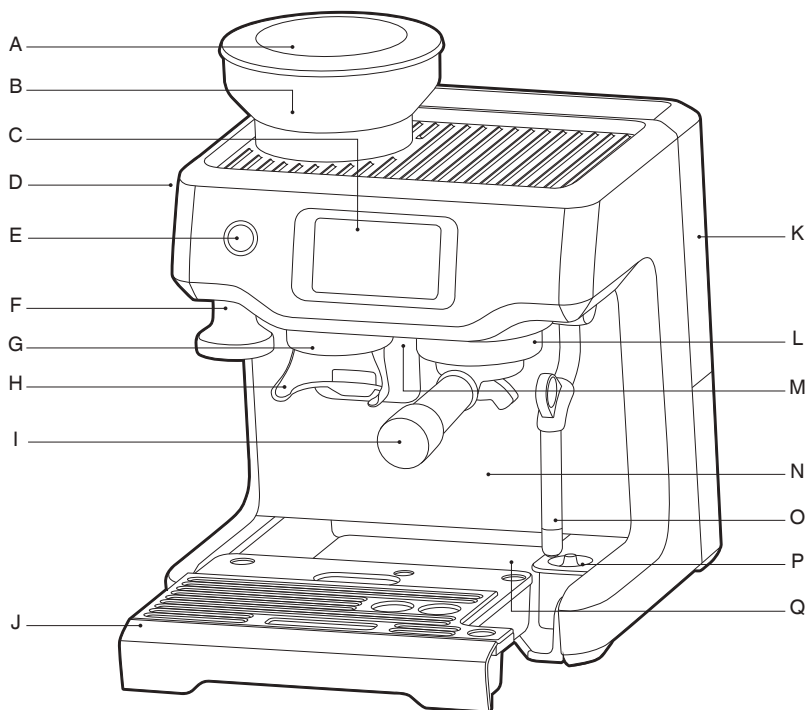

- |   |   |
|---|---|
| A. 250 g-os kávé tartály                        | I. 54 mm-es rozsdamentes acél főzőkar         |
| B. Beépített kónuszos kávédaráló                | J. Kivehető cseppgyűjtő edény                 |
| C. Érintőképernyő                               | K. 2 l-es víztartály                          |
| D. GRIND SIZE darálási finomság beállító gomb   | L. Forrázó fej                                |
| E. POWER gomb                                   | M. Önálló forró víz adagoló fűvóka            |
| F. Beépített és kivehető 54 mm-es kávé tőmőritő | N. Nagy tér a magas kávéspohár behelyezéséhez |
| G. Darált kávé adagolás                         | O. Gőzfűvóka                                  |
| H. Tartó a darált kávé adagolásához             | P. Tejhőmérséklet érzékelő                    |
|   | Q. Beépített fiók (a cseppgyűjtő mögött)      |

### Műszaki információk:



220–240 V ~ 50–60 Hz, 1380–1650 W.

A termék megfelel az EU vonatkozó követelményeinek.

A the Barista Touch™ készülékben,  
a kávéval kapcsolatba kerülő  
tartozékok BPA-t nem tartalmaznak.

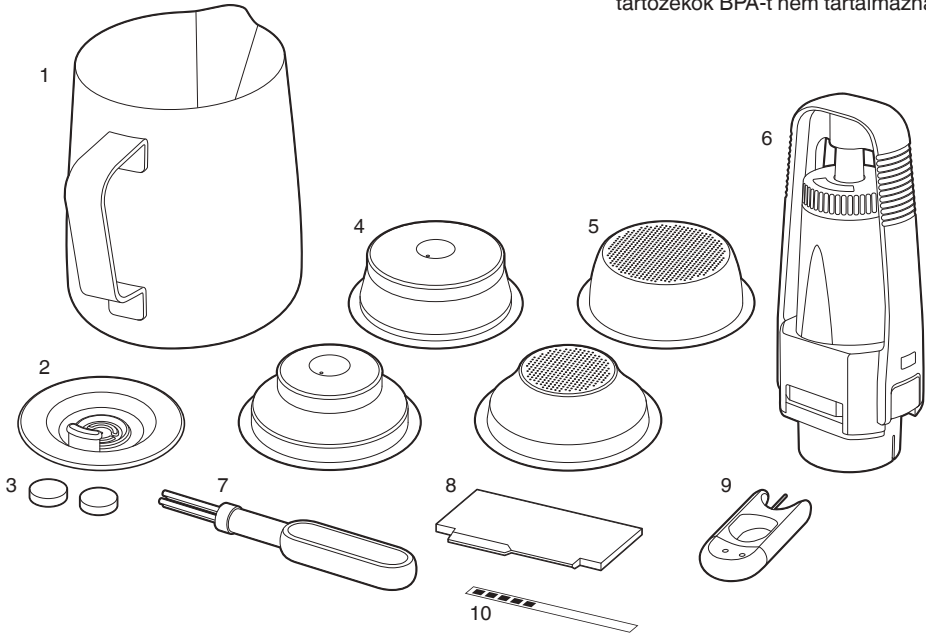

## TARTOZÉKOK

1. Nemesacél kanna, tej habosításához
2. Tisztító tárcsa
3. Tisztító tableta
4. Dupla fenékű szita (1 és 2 csészéhez), előre megdarált kávéhoz
5. Szimpla fenékű szita (1 és 2 csészéhez), frissen darált kávéhoz
6. Vízsűrő tartó és vízsűrő
7. Tisztító kefe
8. Razor™ kávéegyengető él
9. Gőzfúvóka tisztító segédeszköz
10. Vízkeménység mérés



## A készülék használata

### A VÍZSZŰRŐ BESZERELÉSE

- A szűrőtartót és a szűrőt vegye ki a műanyag zacskóból.
- A vízsűrőt 5 percre mártsa hideg vízbe.
- A szűrőtartót hideg folyóvíz alatt öblítse le.

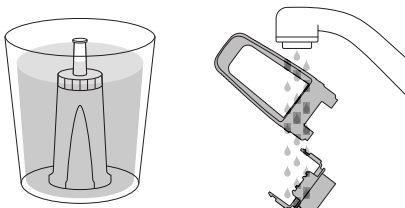

- A csere dátumát állítsa be a következő hónapra. Javasoljuk, hogy a szűrőt 3 havonta cserélje ki.



- A vízsűrőt tegye a tartó felső részébe. Az alsó részt alulról nyomja be (kattanást kell hallania).
- A szűrőtartót tegye a tartályba, az alsó rész üljön rá a tartályban található adapterre. A szűrőtartót nyomja le. A szűrőnek rögzülnie kell az adapterben.

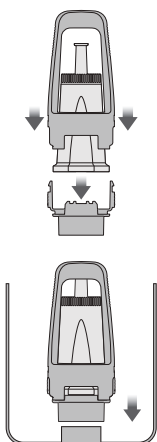

- A víztartályba töltsön friss hideg vizet, majd tegye a készülékbe.

### A KÉSZÜLÉK ELSŐ HASZNÁLTATBA VÉTELE

1. A kávéfőző bekapcsolásához nyomja meg a POWER gombot.
2. Kövesse a képernyőn megjelenő beállítási utasításokat.
3. A beállítások befejezése után a képernyőn megjelenik egy üzenet, amely tájékoztatja arról, hogy a készülék használatba vehető.

< Your Barista Touch is now ready

Select the guide to find out more about your Barista Touch or exit to proceed to your drink selection



Exit

Guide

A készülék készenléti üzemmódban van.

4. Érintse meg a „Guide“ ikont, a kávéfőző megnyit egy varázslót, amely lépésről lépésre végigvezeti a kávéfőzés lépésein. Érintse meg a ✓ ikont a kávékínálat megjelenítéséhez, vagy a < ikont a beállításokba való belépéshez. A varázsló (Giude) indításhoz lépjen a beállítások menübe.



### MEGJEGYZÉS



Amennyiben önöknél kemény az ivóvíz (a teszt 4-es vagy 5-ös értéket eredményez), akkor ne használja a csapvizet kávé főzéséhez.

### A KÁVÉDARÁLÓ HASZNÁLATA

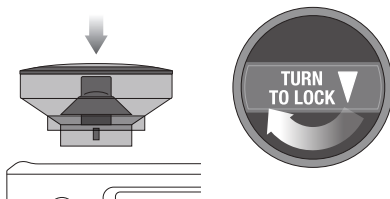
A kávéfőzőbe tegye be a kávé tartályt. A kávé tartály rögzítéséhez a reteszt fordítsa el LOCK irányba. A tartályba töltsön friss kávészemeket.



## KÁVÉ KIVÁLASZTÁSA

A kávé kiválasztásához érintse meg a  ikont. Az ujját húzza el a képernyőn, és válasszon kávéfajtát. Érintse meg az  ikont a Barista Touch™ varázsló megnyitásához.



## MEGJEGYZÉS

Az érintőképernyőt tartsa tiszta és száraz állapotban, ellenkező esetben az nem fog megfelelően működni.

## KÁVÉ KIVÁLASZTÁSA

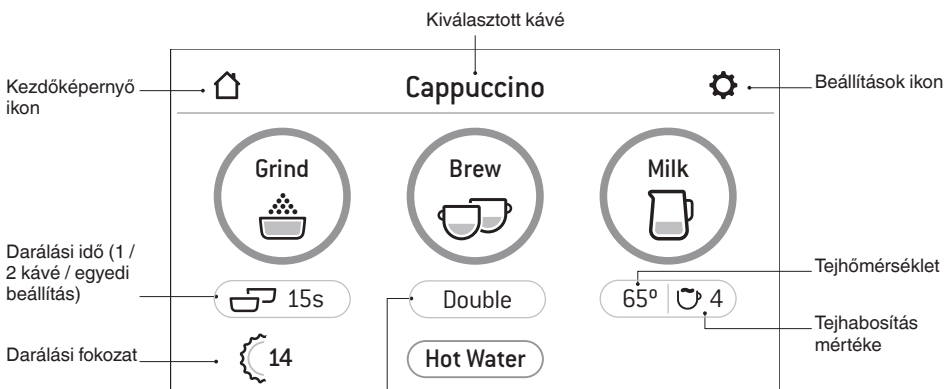

Kávéfőzési beállítás: érintse meg  
Espresso (presszó) - egy csésze / két csésze / egyéni beállítású kávé  
Long Black (hosszú kávé) - kicsi / közepes / nagy

## A DARÁLÁSI FINOMSÁG BEÁLLÍTÁSA

### Szita kiválasztása

#### Szimpla fenekű szita

A frissen darált kávé a készülék közvetlenül a szitába adagolja.

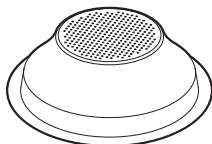

1 CSÉSZE

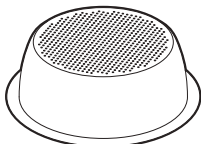

2 CSÉSZE

#### Dupla fenekű szita

Amennyiben előre megdarált kávéból kíván kávé t főzni, akkor a dupla fenekű szitát használja.

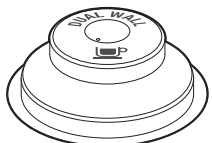

1 CSÉSZE



2 CSÉSZE

### Darálási finomság beállítása

A képernyőn válassza ki a használni kívánt szitát, a „Grind“ ikon alatti ikon megérintésével.

#### Automatikus adagolás

- Érintse meg a „Grind“ ikont egyszer, vagy a főzőkart nyomja be a daráló kapcsolójának a megnyomásához. A beállításoknak megfelelően a készülék darált kávé adagol a szitába.
- A daráló a megfelelő mennyiség ledarálása után automatikusan kikapcsol. Ha az adagolást korábban kívánja befejezni, akkor a főzőkart nyomja be a daráló kapcsolójának a megnyomásához (a daráló kikapcsol).

#### Kézi adagolás

- A főzőkart a kiválasztott szitával együtt tegye a tartóba az adagoló nyílás alá. A főzőkart nyomja be a daráló kapcsolójának a megnyomásához. A főzőkarral tartva benyomva a daráló kapcsolóját. A daráló addig működik, amíg a főzőkarral benyomva tartja a kapcsolót.
- Amikor a kívánt mennyiségű kávé már a szitában van, akkor a kapcsolót engedje el (a kart mozgassa kifelé). A daráló lekapcsol.

### A kávé tömörítése

- A tömörítő segítségével tömörítse erővel a kávé a szitába.
- Akkor megfelelő a tömörítés, ha a tömörítő felül a szita felső peremére.

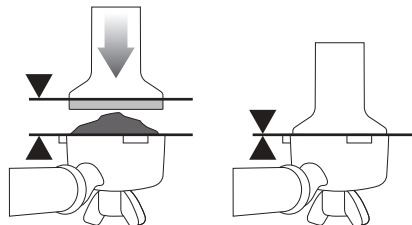

### A kávé egyengetése

A the Razor™ kávéegyengetővel a darált kávé a szitában el lehet simítani, így a kávé forrázása egyenletesebb lesz.

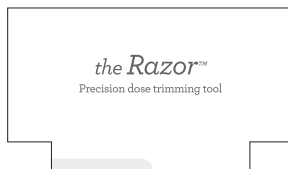

- A Razor™ egyengető élet nyomja a kávéba úgy, hogy a széle felüljön a szita felső peremére.
- A főzőkart a szitával és a már összetömörített kávéval fogja meg az egyik kezével (pl. a szemetes kosár felett), majd a másik kezében tartott Razor™ kávéegyengetőt forgassa körbe a szitában (a felesleges kávé eltávolításához).

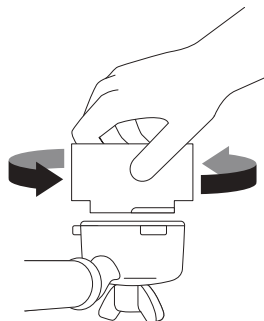

- A szita és a kar felső széléről távolítsa el a felesleges kávé, ügyelve arra, hogy tömítő felületen ne maradjon kávé.

## A forrázó fej előmelegítése

A főzőkar rögzítése előtt a forrázó fejet melegítse elő a „Hot Water“ ikon megérintésével. Így a kávéfőzés stabil hőmérsékleten történik.

## A főzőkar rögzítése a forrázó fejbe

A főzőkart tegye a forrázó fejbe, majd fordítsa el a nyíl irányába egészen addig, amíg nem érez ellenállást a karon.

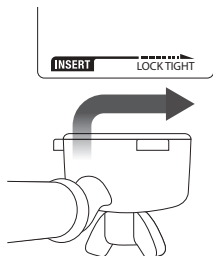

## KÁVÉ FŐZÉSE

Érintse meg a „Brew“ ikont a kávéfőzéshez. A következő lehetőségek közül választhat: egy csésze (Single), két csésze (Double) vagy egyedi beállítás (Custom). A kávéfőzés ideje az 1 vagy 2 csészéhez előre be van állítva (de megváltoztatható).

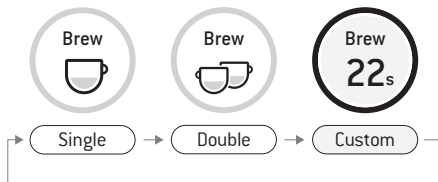

## MANUÁLIS KÁVÉFŐZÉS

Érintse meg és tartsa benyomva a „Brew“ ikont (kb. 2 másodperc) a manuális kávéfőzéshez. Érintse meg a „Brew“ ikont a kávéfőzés indításához, a kávéfőzés leállításához még egyszer érintse meg a „Brew“ ikont.

## TEJHABOSÍTÁS

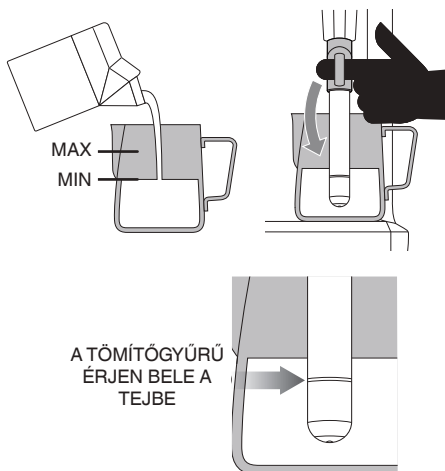

## MEGJEGYZÉS

Kövesse a képernyő utasításait a kanna elhelyezéséhez.

A „Milk“ ikon alatt található ikonokkal be lehet állítani a tej hőmérsékletét és mennyiségét. Ezek a paraméterek a kiválasztott kávékhoz előre be vannak állítva, de az adott ikon megérintése után meg is változtathatók.

A tejhabosítás indításához a „Milk“ ikont érintse meg. Az LCD kijelző mutatja a tej felmelegítésének az aktuális hőmérsékletét. A beállított hőmérséklet elérése után a tejhabosítás automatikusan leáll. Emelje meg a gőzfűvókát és vegye el a kannát. A gőzfűvóka külső felületét és a végét törölje meg enyhén benedvesített puha ruhával (szivaccsal). Hajtsa le a gőzfűvókát a helyére. A fűvókából automatikusan gőz áramlik ki, amely a fűvókát belülről is megtisztítja.

## MEGJEGYZÉS

A tejhabosítás funkció használata előtt a gőzfűvókát mindig tisztítsa ki (rövid gőzfejlesztés bekapcsolásával, a „Milk“ ikon megérintésével). A tejhabosítás leállításához érintse meg ismét az ikont.

## KÉZI TEJHABOSÍTÁS

Kézi tejhabosítás esetén az automatikus tejhabosítás funkció és automatikus kikapcsolás funkció nem működik. A gőzfűvókát emelje meg. A tejhabosítás indításához a „Milk“ ikont érintse meg. Amikor a tej hőmérséklete és konzisztenciája már megfelelő, akkor a habosítás befejezéséhez a „Milk“ ikont érintse meg.

A gőzfűvóka külső felületét és a végét törölje meg enyhén benedvesített puha ruhával (szivaccsal). Hajtsa le a gőzfűvókát a helyére. A fűvókából automatikusan gőz áramlik ki, amely a fűvókát belülről is megtisztítja.



### VESZÉLY! ÉGÉSI SÉRÜLÉS VESZÉLYE!

Kikapcsolt készüléken is előfordulhat gőz kiáramlása.

A készülék közelében ne hagyja felügyelet nélkül a gyerekeket.



### MEGJEGYZÉS

- 90 másodperc gőzfejlesztés után a készülék automatikusan kikapcsolja a gőz adagolását.
- A tej habosításához kizárólag csak a készülékhez mellékelte rozsdamentes acél kannát használja. Üveg vagy műanyag edények használata veszélyes helyzeteket teremthet.

## LONG BLACK

3 Long Black kávé közül választhat: Small (180 ml), Medium (240 ml) és Large (360 ml). A kávéfőző kart a tömörített kávéval fogja be a forrázó fejbe. A csészét (poharat) tegye a kávé és a forró víz adagoló cső alá. A készülék előtt a forró vizet, majd a kávé adagolja.

## FORRÓ VÍZ

A forró víz funkció segítségével előmelegítheti a csészét, vagy a csészébe nagyobb mennyiségű forró vizet is adagolhat (pl. tea főzéséhez).

A forró víz adagolás indításához és leállításához érintse meg a „Hot Water“ ikont a képernyőn.

A víz adagolása 90 másodperc után automatikusan kikapcsol. Előfordulhat, hogy a pohár méretétől függően a „Hot Water“ ikont előbb meg kell nyomnia a víz adagolásának a kikapcsolásához.



### MEGJEGYZÉS

A forró víz és a kávé adagolás egyidejűleg nem működik (és nem is működtethető).

## ÚJ KÁVÉ HOZZÁADÁSA

Érintse meg az „Add New“ ikont a saját beállítású kávé beprogramozásához. Állítsa be az alapparamétereket és mentse el a memóriába.



### ÚJ KÁVÉ FELVÉTELE

Az aktuális beállítást a  ikon megérintésével lehet elmenteni.



### TIPP

A cseppgyűjtő edényt mindig használja a készülékben, és amikor az „Emptry Me!“ felirat jelenik meg a képernyőn, akkor tisztítsa ki.

## AUTOMATIKUS KIKAPCSOLÁS

A kávéfőző 30 perc nyugalmi állapot után automatikusan kikapcsol.

## BEÁLLÍTÁS MENÜ

A beállítás menübe való belépéshez érintse meg a  ikont a képernyő jobb felső sarkában.



# KÁVÉFŐZÉSI ÚTMUTATÓ

## HELYES KÁVÉFŐZÉS



- 8–12 másodperc után indul el.
- Lassan folyik, mint a méz.
- A hab aranybarna és krémes.
- A kávé sötétbarna.

## TÚLFŐZÖTT KÁVÉ



- 1–7 másodperc után indul el.
- A víz túl gyorsan folyik.
- A hab vékony és világos.
- A kávé világosbarna.
- Az íze keserű/éles, gyenge és vizes.

## ALULFŐZÖTT KÁVÉ



- 13 másodperc után indul el.
- A kávé csak csepeg (nem folyik).
- A hab sötét és szakadozott.
- A kávé nagyon sötétbarna.
- Az íze keserű és égett.

## KÁVÉFŐZÉS UTÁN



**A KÁVÉZACCOT ÖNTSE KI**  
A szitában a darált kávé zaccot képez. Ha a kávézacc erősen nedves, akkor nézze meg az alulfőzött kávéval leirtakat.



**ÖBLÍTSE KI A FŐZŐKART**  
Az öblítéssel kitisztítja a kar belsejét, megelőzi az eltömődést. A szitából a kávéztisztítási, majd a főzőkart szerelje be a forrázó fejbe és vízzel öblítse át.

## MEGOLDÁS



**ELFORGATNI**  
FINOM DARÁLÁS  
LASSÍTTA A VÍZ ÁTFOLYÁSÁT  
Állítsa be és főzzön próbakávé



**NÖVELJE A DARÁLT KÁVÉ MENNYISÉGÉT**  
Állítsa be és főzzön próbakávé

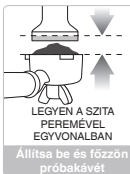

**LEGYEN A SZITA PEREMÉVEL EGYVONALBAN**  
Állítsa be és főzzön próbakávé

A darált kávé 15–20 kg-os erővel tömörítse. A tömörítés akkor megfelelő, ha a tömörítő felső éle a tömörítő élével kerül egy vonalba. A tömörítés után a Razor™ éllel állítsa be a kávé pontos mennyiségét a szitában.

## MEGOLDÁS



**ELFORGATNI**  
DURVA DARÁLÁS  
GYORSÍTTA A VÍZ ÁTFOLYÁSÁT  
Állítsa be és főzzön próbakávé



**CSÖKKENTSE A DARÁLT KÁVÉ MENNYISÉGÉT**  
Állítsa be és főzzön próbakávé

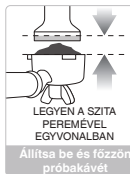

**LEGYEN A SZITA PEREMÉVEL EGYVONALBAN**  
Állítsa be és főzzön próbakávé

A darált kávé 15–20 kg-os erővel tömörítse. A tömörítés akkor megfelelő, ha a tömörítő felső éle a szita felső élével kerül egy vonalba. A tömörítés után a the Razor™ éllel állítsa be a kávé pontos mennyiségét.

## DARÁLÁS DARÁLT KÁVÉ ADAG TÖMÖRÍTÉS

### TÚLFŐZÖTT KÁVÉ KESERŰ • FANYAR

Túl finom

Túl sok

Használja a kávé egyengető eszközt.

Túl nagy erő

### KIEGYENSÚLYOZOTT ÍZŰ KÁVÉ

Optimális

8–10 g (1 csésze)  
15–18 g (2 csésze)

30–40 lbs  
(15–20 kg)

### ALULFŐZÖTT KÁVÉ ÍZETLEN • SAVANYÚ

Túl durva

Túl kevés

Növelje a mennyiséget és használja a kávé egyengető eszközt.

Túl kis erő



## Ápolás és tisztítás

### SZÍNES ÉRINTŐKÉPERNYŐ

Az érintőképernyőt tartsa tiszta és száraz állapotban, ellenkező esetben az nem fog megfelelően működni.

### VÍZSZŰRŐ CSERE

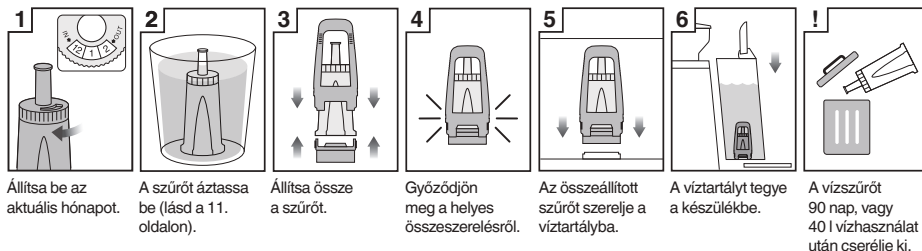

1 Állítsa be az aktuális hónapot.

2 A szűrőt áztassa be (lásd a 11. oldalon).

3 Állítsa össze a szűrőt.

4 Győződjön meg a helyes összeszerelésről.

5 Az összeállított szűrőt szerelje a víztartályba.

6 A víztartályt tegye a készülékbe.

! A vízsűrőt 90 nap, vagy 40 l vízhasználat után cserélje ki.

A készülékhez mellélt vízsűrő megakadályozza a vízkő lerakódását a készülék belsejében. Ha a vízsűrőt 3 havonta (vagy 40 liter víz felhasználása után) rendszeresen kicseréli, akkor a készüléken nem kell vízkő eltávolítást végrehajtani.

A 40 l-es vízfelhasználás 4-es vízkeménységi értékre vonatkozik. Ha a víz lágyabb (2-es keménység), akkor a szűrőt elegendő 60 l vízfelhasználás után kicserélni.



### MEGJEGYZÉS

Vízsűrőt a készülék vásárlásának a helyén, vagy a Sage® webáruházban vásárolhat.

### TISZTÍTÁSI CIKLUS

A tisztítás szükségességére a kijelzőn megjelenő üzenet hívja fel a figyelmét. A tisztítás csak egy ellenkező irányú öblítés, nem vízkő eltávolítás. Kövesse a kijelzőn megjelenő utasításokat.

### VÍZKŐ ELTÁVOLÍTÁS

Rendszeres használat és keményebb víz használata esetén a készülék belsejében vízkő rakódik le, amely csökkenti a készülék teljesítményét és az átfolyó víz mennyiségét, valamint hatással van a főzött kávé minőségére és ízére is. Annak ellenére, hogy használja a készülékhez mellélt vízsűrőt, javasoljuk, hogy a készülék belsejének a karbantartása érdekében hajtsa végre a vízkő eltávolítási folyamatot.

Lépjen be a „Settings“ (beállítások) menübe, és jelölje ki a „Descale cycle“ (vízkő eltávolítás) elemet. Kövesse a kijelzőn megjelenő utasításokat.



### VESZÉLY!

A hálózati vezeték, a csatlakozódugót, vagy a készüléket vízbe, vagy más folyadékba mártani tilos. A vízkő eltávolítás megkezdése előtt a víztartályból a vizet öntse ki.

## A KÁVÉDARÁLÓ TISZTÍTÁSA

A daráló tisztítása során a darálóból eltávolítja az olajos lerakódásokat és szennyeződéseket.



Fordítsa el a tartályrögzítő zárat.



Öntse ki a tartály tartalmát.

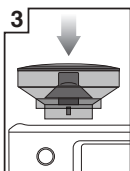

Tegye vissza a tartályt.



Rögzítse a tartályt.

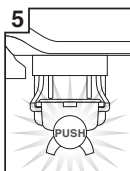

Indítsa el üresjáratban a darálót.



Fordítsa el a tartályrögzítő zárat.

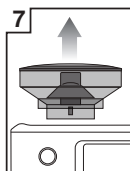

Vegye ki a tartályt.

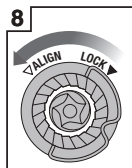

Nyissa ki a felső kerék rögzítését.

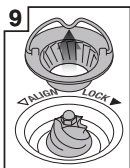

Vegye ki a felső daráló kereket.



A felső daráló kereket kefével vagy ecsettel tisztítsa meg.



A felső daráló kereket kefével vagy ecsettel tisztítsa meg.

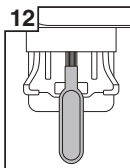

Tisztítsa ki a darált kávé adagoló furatot a kefével.



**VESZÉLY!**

Legyen óvatos, a daráló kések élesek.

## A GŐZFÚVÓKA TISZTÍTÁSA

- A gőzfúvókát a tej habosítása után azonnal tisztítsa ki. A gőzfúvóka külső felületét és a végét törölje meg enyhén benedvesített puha ruhával (szivaccsal).
- A gőzfúvóka furatainak az eldugulásával a tejhabosítás hatékonysága csökken.
- Lépjen be a „Settings“ (beállítások) menübe, majd válassza a „Steam wand cleaning“ (gőzfúvóka tisztítása) elemet és kövesse a kijelzőn megjelenő utasításokat.

## A SZITÁK ÉS A KÁVÉFŐZŐ KAR TISZTÍTÁSA

- A használat után a szitákat és a kávéfőző kart meleg folyóvíz alatt öblítse ki, a kávémaradványokat mossa le.
- Ha a szita szemeibe kávészemek ragadtak be, akkor ezeket tüvel piszkálja ki.
- Ha a szita nagyobb felületen tömődött el, akkor egy tisztító tablettát oldjon fel meleg vízben és a szitát valamint a főzőkart tegye ebbe az oldatba ázni (kb. 20 percig). Alaposan öblítse le.

## A FORRÁZÓ FEJ TISZTÍTÁSA

- A forrázó fejet és a rozsdamentes rácsot a fejben, rendszeresen tisztítsa meg puha ruhával vagy szivaccsal, a kávémaradványokat távolítsa el.
- A kávéfőző belső részét rendszeresen öblítse át. A szitából a kávé tisztítsa ki, majd a főzőkart szerelje be a forrázó fejbe és vízzel öblítse át. Érintse meg a „Hot Water“ ikont és hagyja, hogy a forró víz átöblítse és kitisztítsa a forrázó fejet és tartozékait.

## A CSEPPGYŰJTŐ EDÉNY ÉS A TARTOZÉK FIÓK TISZTÍTÁSA

- A cseppgyűjtő edényt vegye ki a készülékből öntse ki a tartalmát és mosogassa el. A tisztítást minden használat után hajtsa végre (vagy ha erre figyelmezteti az „Empty Me!“ kijelző).
- Vegye le a rácsot a cseppgyűjtő edényről. A darált kávé maradványokat öntse ki. Az „Empty Me!“ kijelző kivehető a cseppgyűjtő edényből, azt húzza fel és emelje ki a sínekből. A cseppgyűjtő edényt és tartozékait mosogatószeres meleg vízben mosogassa el (puha szivaccsal vagy ruhával). Az alkatrészeket öblítse le és szárítsa meg.

- A tartozék tároló fiókot (a cseppgyűjtő edény mögött) húzza ki és benedvesített puha ruhával törölje ki. A tisztításához durva tisztítóanyagokat, drótszivacsot, vagy karcoló felületű szivacsot ne használjon, mert ezek sérülést okozhatnak a tisztított felületben.



### MEGJEGYZÉS

Az alkatrészeket mosogatószeres meleg vízben, kézzel mosogassa el. A tisztításához durva tisztítóanyagokat, drótszivacsot, vagy karcoló felületű szivacsot ne használjon, mert ezek sérülést okozhatnak a tisztított felületben. A készüléket és tartozékait mosogatógépben nem lehet elmosogatni.

## A KÜLSŐ FELÜLETEK ÉS A CSÉSZEMELEGÍTŐ TISZTÍTÁSA

A készülék külső felületét és a csészemelegítő felületet mosogatószeres vízbe mártott puha ruhával törölje meg. A felületeket törölje szárazra. A tisztításához durva tisztítóanyagokat, drótszivacsot, vagy karcoló felületű szivacsot ne használjon, mert ezek sérülést okozhatnak a tisztított felületben.

## A KÁVÉFŐZŐ TÁROLÁSA

A tárolás előtt a POWER kapcsolót kapcsolja le, a hálózati csatlakozódugót húzza ki a fali aljzatból. A tartályból öntse ki a maradék a kávészemeket, a tartályt tisztítsa ki (lásd fent), a víztartályból a vizet öntse ki, tisztítsa ki a cseppgyűjtő edényt. A kávéfőző legyen hideg, kitisztított és száraz. A tartozékokat szerelje a készülékre, vagy tegye a fiókba. A kávéfőzőt álló helyzetben tárolja. A készülékre ne helyezzen rá semmilyen tárgyat sem.



### VESZÉLY!

A hálózati vezetékét, a csatlakozódugót, vagy a készüléket vízbe, vagy más folyadékba mártani tilos.

## A SZILIKONTÖMÍTÉS CSERÉJE

Időnként ki kell cserélni a szilikon tömítést a forrázó fejben (a tökéletes kávéfőzés érdekében).

1. A kávéfőző kikapcsolásához nyomja meg a POWER gombot. A hálózati csatlakozódugót húzza ki a fali aljzatból.
2. A víztartályt és a cseppgyűjtő edényt vegye ki a készülékből, legyen óvatos, ha azokban víz található.
3. A forrázó fej közepén található csavarról pl. csavarhúzóval távolítsa el a kávémaradványokat.
4. Helyezzen egy laposfejű csavarhúzót a csavar közepébe. A csavar kilazításához forgassa el a csavarhúzót az óramutató járásával ellentétes irányba.

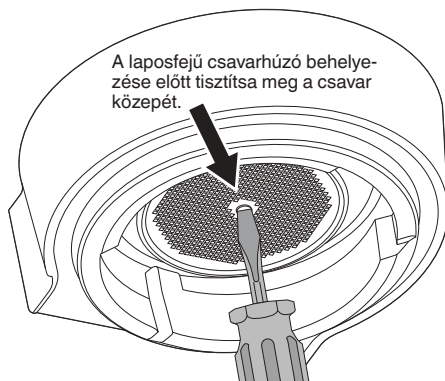

5. A csavart csavarozza ki, majd a rozsdamentes acélrácsot is vegye ki. Jegyezze meg, hogy a rácsnak melyik oldala néz lefelé. A rácsot azonos módon szerelje vissza. A rácsot meleg vízben mosogassa el, majd öblítse le.

6. A szilikon tömítést az ujjával vagy egy csipesszel vegye ki. Tegyen be egy új szilikon tömítést, ügyelve a tömítés helyes beszerelésére.

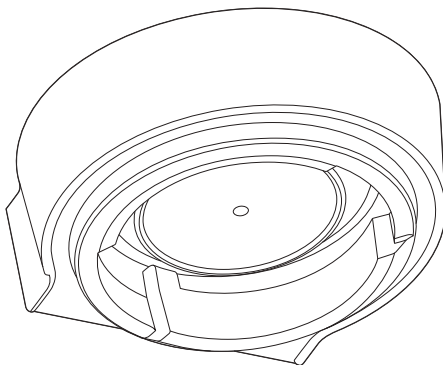

7. Helyezze vissza a vízsűrítő betétet, majd csavarja a helyére. Forgasson ujjával a csavaron 2-3 fordulatnyit az óramutató járásával megegyező irányban, majd helyezze be a laposfejű csavarhúzót, és húzza addig a csavart, amíg az a vízsűrítő betéttel egy szintbe nem kerül. Ne húzza túl szorosra a csavart.
8. A cseppgyűjtő edényt és a víztartályt tegye a helyére.

Új szilikon tömítést a Sage® márkaszervizben, vagy a készülék vásárlásának a helyén vásárolhat.

## SZÁLLÍTÁS ÉS MOZGATÁS

A kávéfőző kikapcsolásához nyomja meg a POWER gombot. A hálózati csatlakozódugót húzza ki a fali aljzatból. A tartályból öntse ki a maradék a kávészemeket, a tartályt tisztítsa ki (lásd fent), a víztartályból a vizet öntse ki, tisztítsa ki a cseppgyűjtő edényt. A kávéfőző legyen hideg, kitisztított és száraz. A tartozékokat szerelje a készülékre, vagy tegye a fiókba. A kávéfőzőt álló helyzetben tárolja. A készülékre ne helyezzen rá semmilyen tárgyat sem.



## Problémamegoldás

PROBLÉMA	LEHETSÉGES OK	MEGOLDÁSOK
<b>A forrázó fejből nem folyik víz. A készülék nem adagol forró vizet.</b>	A víztartály üres.	A tartályba töltsön vizet.
	A víztartály nincs helyesen behelyezve.	A víztartályt helyesen szerelje be a készülékbe.
	A kávéfőzőn vízkő eltávolítást kell végrehajtani.	Indítsa el a vízkő eltávolítás ciklust.
	A kávé túl finomra van darálva, és/vagy a szitában túl sok a kávé, és/vagy a kávé nagyon össze lett tömörítve, és/vagy a szita eldugult.	Lásd „A kávé csak csepeg a kávéfőző kar csövéből” problémánál.
<b>A kávé csak csepeg a kávéfőző kar csövéből.</b>	A kávé túl finomra lett megdarálva.	Állítson be durvább darálást. Többet a „Darálási finomság beállítása” (30. oldal) vagy a „Túlfőzött kávé” (33. oldal) leírásokban.
	A szitában túl sok a kávé.	Csökkentse a darált kávé mennyiségét. Többet az „Adagolás” (30. oldal) vagy a „Túlfőzött kávé” (33. oldal) leírásokban. A kávé tömörítése után használja a Razor™ kávéegyengető eszközt.
	A kávé túlságosan össze lett tömörítve.	A tömörítési erő 15–20 kg legyen.
	A víztartály üres.	A tartályba töltsön vizet.
	A víztartály nincs helyesen behelyezve.	A víztartályt helyesen szerelje be a készülékbe.
	A szita eldugult.	Tű segítségével piszkálja ki a kávézaccot a szita szemekből. Ha a szita nagyobb felületen tömődött el, akkor egy tisztító tablettát oldjon fel meleg vízben és a szitát valamint a főzőkart tegye ebbe az oldatba ázni (kb. 20 percig). Alaposan öblítse le.
	A kávéfőzőn vízkő eltávolítást kell végrehajtani.	Indítsa el a vízkő eltávolítás ciklust.
<b>Nem folyik a víz (a kávédarálóból kellemetlen zaj hallatszik).</b>	A víztartály üres, vagy a víz szintje MIN jel alatt van.	A tartályba töltsön vizet.
	Vízszivattyúzási hiba.	Szükség esetén hajtsa végre a gyári beállítások visszaállítását („Settings” (beállítások) menü > „Factory Reset” (Gyári beállítások visszaállítása)).

<b>PROBLÉMA</b>	<b>LEHETSÉGES OK</b>	<b>MEGOLDÁSOK</b>
<b>A kávé túl gyorsan folyik ki.</b>	A kávé túl durvára lett megdarálva.	Állítson be finomabb darálást. Többet a „Darálási finomság beállítása“ (30 oldal) vagy az „Alulfőzött kávé“ (33. oldal) leírásokban.
	A szitában túl kevés a kávé.	Növelje a darált kávé mennyiségét. Többet az „Adagolás“ (30. oldal) vagy az „Alulfőzött kávé“ (33. oldal) leírásokban. A kávé tömörítése után használja a Razor™ kávéegyengető eszközt.
	A kávé nincs tömörítve.	A tömörítési erő 15–20 kg legyen.
<b>Kávé szivárog ki a kar szélénél.</b>	A kávéfőző kar rosszul lett felerősítve a forrázó fejre.	A kart fordítsa el a nyíl irányába (jobbra) egészen addig, amíg nem érez ellenállást a karon.
	A kar szélén kávé maradt.	A szita és a kar felső széléről távolítsa el a felesleges kávé, ügyelve arra, hogy tömítő felületen ne maradjon kávé.
	A szitában túl sok a kávé.	Csökkentse a darált kávé mennyiségét. Többet az „Adagolás“ (30. oldal) leírásban. A kávé tömörítése után használja a Razor™ kávéegyengető eszközt.
	A forrázó fejben a szilikon tömítést ki kell cserélni (a tömítést mellet szivárgás van).	Ld. „A szilikontömítés cseréje” – 37.o.
	<b>A készülék nem adagol gőzt.</b>	A készülék még nem érte el az üzemi hőmérsékletet.
	A víztartály üres.	A tartályba töltsön vizet.
	A víztartály nincs helyesen behelyezve.	A tartályt nyomja a helyére (lefelé).
	A kávéfőzőn vízkő eltávolítást kell végrehajtani.	Indítsa el a vízkő eltávolítás ciklust.
	A gőzfúvóka eltömődött.	Többet „Gőzfúvóka tisztítása“ (36. oldal) leírásban.
<b>A kávéfőzőből szivattyúzási hang hallatszik kávéfőzés vagy gőz adagolás közben.</b>	Ez normális jelenség, a szivattyú működésére utal.	Nem kell semmit sem tenni.
	A víztartály üres.	A tartályba töltsön vizet.
	A víztartály nincs helyesen behelyezve.	A tartályt nyomja a helyére (lefelé).

PROBLÉMA	LEHETSÉGES OK	MEGOLDÁSOK
<b>A kávé nem elég meleg.</b>	A csészéket nem melegítette elő.	A csészékbe adagoljon forró vizet, és a csészéket tegye az előmelegítő felületre.
	A főzőkar hideg.	A főzőkart forró vízzel öblítse át. Majd törölje szárazra.
	A tej csak langyos (például kapucsínó vagy latté kávéhoz).	A szenzornak a tejbe kell érnie. A tejet melegítse fel.
	A hőmérsékletet állítsa be.	A hőmérsékletet a „Settings“ menüben állítsa be.
<b>A kávé nem krémes és nincs habja.</b>	A kávé nincs tömörítve.	A tömörítési erő 15–20 kg legyen.
	A kávé túl durvára lett megdarálva.	Állítson be finomabb darálást. Többet a „Darálási finomság beállítása“ (30. oldal) vagy a „Alulfőzött kávé“ (33. oldal) leírásokban.
	A babkávé vagy a darált kávé régi.	Lehetőleg csak frissen pörkölt kávé vásároljon, és a kávé a pörköléstől számított 5–20 napon belül fogyassza el. A darált kávé a darálástól számított egy héten belül használja fel.
	A szita eldugult.	Tű segítségével piszkálja ki a kávézaccot a szita szemekből. Ha a szita nagyobb felületen tömődött el, akkor egy tisztító tablettát oldjon fel meleg vízben és a szitát valamint a főzőkart tegye ebbe az oldatba ázni (kb. 20 percig). Alaposan öblítse le.
A szimpla fenekű szitába előre megdarált kávé tett.	Az előre megdarált kávé a dupla fenekű szitában főzze meg.	
<b>A kávéfőzőből víz folyik.</b>	Automatikus vízkieresztés. Forró víz vagy gőz adagolása után a készülékből kisebb mennyiségű víz folyik ki. Ez az optimális hőmérséklet biztosításához szükséges.	A cseppgyűjtő edényt mindig használja a készülékben, és amikor az „Empty Me!“ felirat jelenik meg a képernyőn, akkor tisztítsa ki.
	A víztartály nincs helyesen behelyezve.	A víztartályt helyesen szerelje be a készülékbe.
	A forrázó fejben a szilikon tömitést ki kell cserélni (a tömitést mellet szivárgás van).	Ld. „A szilikontömités cseréje” – 37.o.



## PROBLÉMA

## LEHETSÉGES OK

## MEGOLDÁSOK

**A készülék be van kapcsolva, de nem működik.**

A szivattyú túlmelegedése vagy a daráló túlterhelése miatt a biztonsági kapcsoló bekapcsolt.

A kávéfőző kikapcsolásához nyomja meg a POWER gombot. A hálózati csatlakozódugót húzza ki a fali aljzatból. Hagyja a kávéfőzőt húlni 30-60 percig.  
Amennyiben a probléma nem szűnt meg, akkor forduljon a Sage® márkaszervizhez.

**A készülék nem darál kávé.**

A tartályban nincs kávé.

A tartályba töltsön friss kávészemeket.

A kávé adagolást valami blokkolja.

Tisztítsa meg a darálót és a daráló kerekeket. Többet „A kónuszos kávédaráló tisztítása“ (35. oldal) részben.

A daráló kamrában vagy az adagoló nyílásban víz/ nedvesség van.

Tisztítsa meg a darálót és a daráló kerekeket. Többet „A kónuszos kávédaráló tisztítása“ (35. oldal) részben. A daráló kerekek legyenek tökéletesen szárazak az összeszerelés előtt. Ha szükséges, akkor a készülék belsejét hajszáritóval szárítsa meg.

**Túl sok / túl kevés kávé darált a készülék.**

Rosszul állította be a darálási mennyiséget.

Csökkentse vagy növelje a darált kávé mennyiségét. Többet az „Adagolás“ (30. oldal) vagy a „Kávéfőzési útmutató“ (33. oldal) részben.

**Túl sok / túl kevés kávé folyt ki a készülékből.**

Be kell állítani a darált kávé mennyiségét, és/vagy a darálási finomságot, és/vagy a főzött kávé mennyiségét.

Állítsa be a darált kávé mennyiségét, és/vagy a darálási finomságot. Többet a „Darálási finomság beállítása“ (30. oldal), vagy az „Adagolás“ (30. oldal), illetve a „Kávéfőzési útmutató“ (33. oldal) részben.

**A daráló csikorgó hangot ad ki.**

A daráló eldugult, vagy abban idegen tárgy van.

A tartályt vegye le és ellenőrizze le a darálót, az idegen tárgyat távolítsa el, szüntesse meg a dugulást. Ha szükséges, akkor tisztítsa meg a darálót és a daráló kerekeket. Többet „A kónuszos kávédaráló tisztítása“ (35. oldal) részben.



## Notes / Megjegyzés





## Spis treści

- 44 Ważne zalecenia
- 47 Opis Twojego nowego urządzenia
- 49 Obsługa Twojego nowego urządzenia
- 55 Konserwacja i czyszczenie
- 59 Rozwiązywanie problemów

## WAŻNE ZALECENIA DOTYCZĄCE BEZPIECZEŃSTWA

**W Sage® zdajemy sobie sprawę z wagi bezpieczeństwa. Projektujemy i produkujemy urządzenia przede wszystkim z uwagą na Twoje bezpieczeństwo. Prosimy jednak o ostrożność i przestrzeganie podczas użytkowania urządzenia elektrycznego następujących zaleceń dotyczących bezpieczeństwa.**

## WAŻNE ZALECENIA

### PODCZAS UŻYTKOWANIA URZĄDZEŃ ELEKTRYCZNYCH NALEŻY PRZESTRZEGAĆ PODSTAWOWYCH ZALECEŃ DOTYCZĄCYCH BEZPIECZEŃSTWA:

- Pełny tekst instrukcji dostępny jest na stronach [sageappliances.com](http://sageappliances.com).
- Przed pierwszym użyciem upewnij się, że napięcie w gniazdku sieciowym odpowiada napięciu podanemu na tabliczce znamionowej na spodzie urządzenia.
- Przed pierwszym użyciem urządzenia usuń i w bezpieczny i ekologiczny sposób zutylizuj wszelkie materiały pakunkowe.
- Aby wykluczyć ryzyko uduszenia małych dzieci, usuń opakowanie ochronne wtyczki kabla sieciowego tego urządzenia i w bezpieczny sposób je zutylizuj.
- Urządzenie jest przeznaczone do użytku domowego. Pod żadnym pozorem nie używaj urządzenia do innych celów niż te, do których jest ono przeznaczone. Nie używaj tego urządzenia w poruszających się pojazdach ani na statkach. Nie należy korzystać z niego na dworze. W przeciwnym razie może dojść do obrażeń.
- Przed użyciem rozwiń całkowicie kabel zasilania.
- Umieść urządzenie na stabilnej, równej i suchej powierzchni odpornej na działanie wysokiej temperatury, daleko od krawędzi blatu; nie umieszczaj urządzenia

- w pobliżu źródeł ciepła, takich jak kuchenki, piekarniki lub palniki gazowe.
- Nie przewieszaj kabla zasilającego przez krawędź stołu lub blatu roboczego. Zadbaj o to, aby nie dotykał gorących powierzchni ani się nie zaplątał.
  - Nie pozostawiaj włączonego urządzenia bez nadzoru.
  - Przed przesunięciem, demontażem, czyszczeniem lub przechowywaniem lub jeśli nie będziesz korzystać z urządzenia, upewnij się, że jest wyłączone i odłączone od sieci.
  - Gdy nie będziesz korzystać z urządzenia, zawsze je wyłącz i odłącz kabel zasilający z gniazdka sieciowego.
  - Nie korzystaj z urządzenia, jeśli jest w jakikolwiek sposób uszkodzone lub jeśli uszkodzony jest kabel zasilający lub wtyczka. Naprawy i konserwację wykraczającą poza zwykłe czyszczenie należy powierzyć najbliższemu autoryzowanemu serwisowi Sage lub znaleźć pomoc na [sageappliances.com](http://sageappliances.com).
  - Wszelkie naprawy należy powierzyć najbliższemu autoryzowanemu serwisowi Sage.
  - Dzieciom nie wolno bawić się urządzeniem.
  - Czyszczenie i konserwację wykonywaną przez użytkownika można powierzyć dzieciom tylko pod warunkiem, że ukończyły 8 rok życia i są pod nadzorem.
  - Urządzenie i jego kabel zasilający należy przechowywać poza zasięgiem dzieci poniżej 8 roku życia.
  - Zaleca się zainstalowanie ochronnika przepięciowego (standardowy włącznik w gniazdku) w celu zagwarantowania zwiększonej ochrony podczas użytkowania urządzenia.  
Zaleca się, aby ochronnik przepięciowy (z nominalnym prądem szczytowym max. 30 mA) był zainstalowany w obwodzie elektrycznym, w którym urządzenie będzie użytkowane. Zwróć się do swego elektryka o specjalistyczną pomoc.
  - Należy używać wyłącznie akcesoriów dostarczonych wraz z urządzeniem.
  - Z urządzenia należy korzystać wyłącznie w sposób opisany w niniejszej instrukcji obsługi.
  - Nie manipuluj urządzeniem, gdy jest uruchomione.
  - Nie dotykaj gorących powierzchni. Przed przemieszczeniem lub czyszczeniem urządzenia odczekaj do jego ostygnięcia.
  - Z tego urządzenia nie mogą korzystać dzieci. Urządzenie i jego kabel doprowadzający należy przechowywać poza zasięgiem dzieci.
  - Z urządzenia mogą korzystać osoby o obniżonych zdolnościach fizycznych, percepcyjnych i umysłowych

lub niewielkim doświadczeniu i wiedzy, o ile jest nad nimi sprawowany nadzór lub zostały one pouczone o korzystaniu z urządzenia w bezpieczny sposób i zdają sobie sprawę z ewentualnego niebezpieczeństwa.

- Nie włączaj urządzenia przed prawidłowym zamocowaniem pokrywy. Podczas pracy zachowaj ostrożność i unikaj kontaktu palców, rąk, włosów, ubrań lub przyborów kuchennych z pojemnikiem na ziarna kawy.
- Używaj tylko zimnej wody z kranu. Nie używaj żadnych innych płynów.
- Nie włączaj ekspresu, jeśli w zbiorniku nie ma wody.
- Przed ekstrakcją kawy sprawdź, czy kolba jest mocno osadzona w głowicy zaparzającej.
- Nie zwalniasz kolby podczas przygotowania kawy, ponieważ gorąca woda w urządzeniu jest pod ciśnieniem.
- Na górnej płycie ekspresu przeznaczonej do ogrzewania filiżanek nie kładź żadnych innych przedmiotów.
- Temperatura dostępnych powierzchni może być wysoka także po wyłączeniu urządzenia i odłączeniu wtyczki kabla zasilania z gniazdka.

## WAŻNE INSTRUKCJE DOTYCZĄCE FILTRA WODY

- Przechowuj filtr wody z dala od dzieci.
- Przechowuj filtr wody w suchym miejscu w oryginalnym opakowaniu.
- Nie wystawiaj filtra wody na działanie wilgoci ani bezpośrednich promieni słonecznych.
- Nie używaj uszkodzonego filtra.
- Nie otwieraj ani nie uszkodzaj celowo filtra wody.
- Jeśli przez dłuższy czas nie używasz ekspresu do kawy, opróżnij zbiornik na wodę, jeśli nie zrobiono tego wcześniej, i wymień filtr wody.



Ten symbol umieszczony na produktach lub w dokumentacji przewodniej oznacza, że zużyte urządzenia elektryczne lub elektroniczne nie mogą być wyrzucane wraz ze zwykłym odpadem komunalnym. W celu zapewnienia należytej likwidacji, utylizacji i recyklingu tych wyrobów należy przekazać je do wyznaczonych składnic odpadów. Szczegółowych informacji udzieli najbliższy lokalny urząd lub najbliższy punkt zbiórki odpadów.



Aby uniknąć porażenia prądem elektrycznym, nie wolno zanurzać przewodu zasilającego, wtyczki przewodu zasilającego lub korpusu urządzenia w wodzie lub innej cieczy.



## Opis Twojego nowego urządzenia

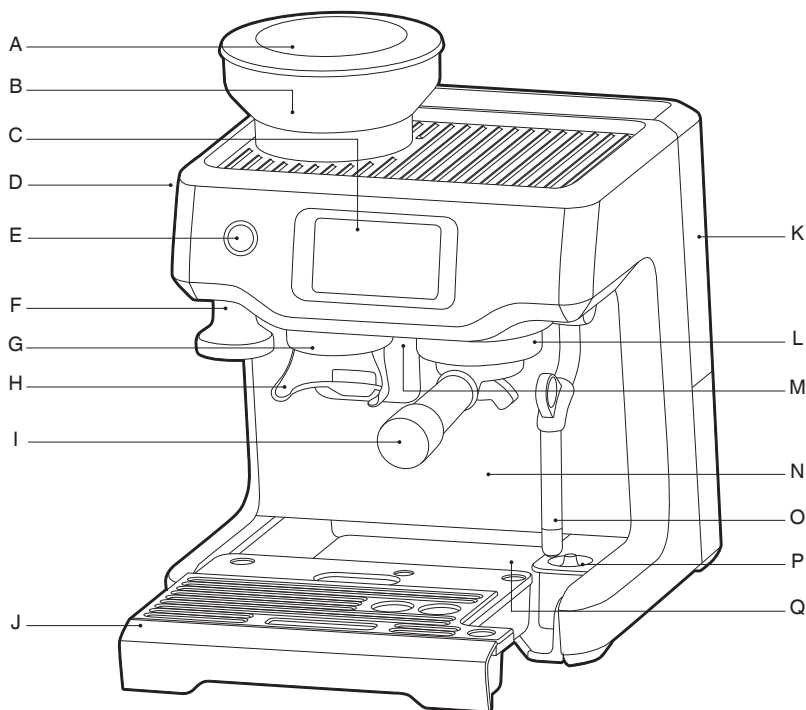

- |   |  |
|---|--|
| A. 250 g pojemnik na ziarenka kawy            | J. Wyjmowany ociekacz                            |
| B. Wbudowany młynek stożkowy                  | K. Zbiornik na wodę 2 l                          |
| C. Wyświetlacz dotykowy                       | L. Głowica zaparzająca                           |
| D. Regulator stopnia zmielenia GRIND SIZE     | M. Samodzielny wylot gorącej wody                |
| E. Przycisk POWER                             | N. Dodatkowa przestrzeń na duże szklanki do kawy |
| F. Wbudowany/zdejmowany temper 54 mm (ubijak) | O. Dysza pary                                    |
| G. Podawanie kawy mielonej                    | P. Czujnik temperatury mleka                     |
| H. Uchwyt do mielenia                         | Q. Wbudowana wtyczka (za ociekaczem)             |
| I. Kolba ze stali nierdzewnej 54 mm           |  |

### Informacje techniczne:



220–240 V~ 50–60 Hz 1380–1650 W  
Produkt jest zgodny z wymogami EU.

Żadne z części ekspresu the Barista Touch™, które mają kontakt z kawą, wodą lub mlekiem nie zawierają BPA.

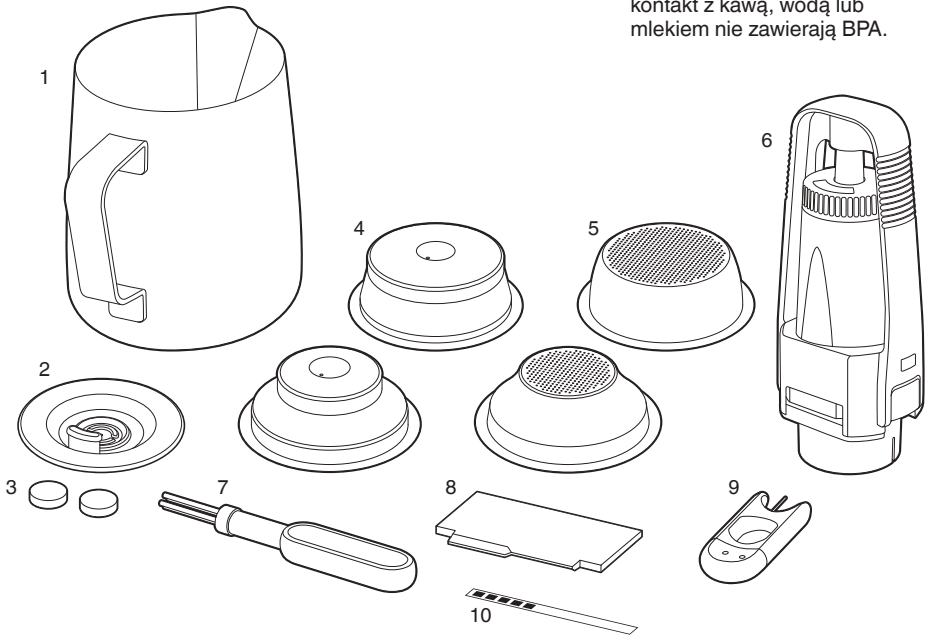

## AKCESORIA

1. Nierdzewny dzbanek do spieniania mleka
2. Tarcza czyszcząca
3. Tabletki czyszczące
4. Sitka z podwójnym dnem (1 i 2 filiżanki) na wcześniej zmieloną kawę
5. Sitka z pojedynczym dnem (1 i 2 filiżanki) na świeżo zmieloną kawę
6. Uchwyt filtra wodnego i filtr wodny
7. Szczoteczka do czyszczenia
8. Przyrząd do wyrównywania kawy Razor™
9. Przyrząd do czyszczenia dyszy pary
10. Test twardości wody





# Obsługa Twojego nowego urządzenia

## INSTALACJA FILTRA WODY

- Wyjmij uchwyt filtra wody i uchwyt filtra wody z plastikowego woreczka.
- Zanurz filtr wody na 5 minut w zimnej wodzie.
- Opłucz uchwyt pod zimną wodą.

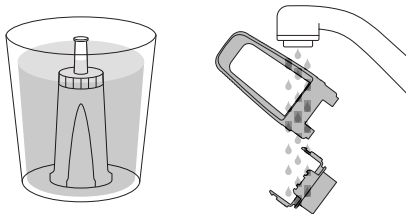

- Ustaw datę wymiany na następny miesiąc. Zaleca się wymianę filtra wody po 3 miesiącach.

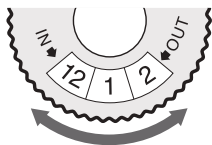

- Włóż filtr wody do górnej części uchwyту. Dolną część przyłóż od dołu i zatrzasknij.
- Uchwyt filtra wody włóż do zbiornika na wodę tak, aby dolna część uchwyту była jednocześnie wyrównana z adapterem wewnątrz zbiornika na wodę. Wciśnij uchwyt filtra wody ku dołowi, aby był dobrze osadzony w adapterze.

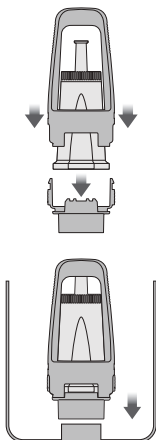

- Napełnij zbiornik zimną wodą przed włożeniem i umocowaniem w ekspresie do kawy.

## PIERWSZE UŻYCIE

1. W celu włączenia urządzenia, wciśnij przycisk POWER.
2. Postępuj według instrukcji na wyświetlaczu, które przeprowadzą Cię przez proces konfiguracji.
3. Po zakończeniu konfiguracji na wyświetlaczu pojawi się komunikat informujący, że ekspres jest gotowy do użytku.

< Your Barista Touch is now ready

Select the guide to find out more about your Barista Touch or exit to proceed to your drink selection



Exit

Guide

Ekspres jest teraz w trybie gotowości.

4. Naciśnij ikonę „Guide”, aby wyświetlić przewodnik, który krok po kroku przeprowadzi Cię przez cały proces przygotowania kawy. Wciśnij ikonę ✓, aby przełączyć do menu kawy, lub ikonę <, aby powrócić do menu ustawień. Jeżeli chcesz uruchomić przewodnik (Guide), wejdź do menu ustawień.



## UWAGA

Jeżeli woda w Twojej lokalizacji jest twarda (test pokaże twardość 4 do 5), zalecamy używanie wody z innego źródła.

## OBSŁUGA MŁYNKA

Do otworu w górnej części ekspresu włóż pojemnik na ziarna kawy. Obróć blokadę w środku pojemnika w kierunku „LOCK”, aby zablokować pojemnik w ekspresie. Napełnij zasobnik świeżymi ziarnami kawy.

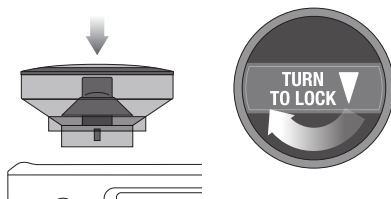

## WYBÓR KAWY

Aby wejść do menu kawy, wciśnij ikonę . Przesuń palcem po wyświetlaczu i wybierz swoją ulubioną kawę.

Naciśnij ikonę **i**, aby wyświetlić przewodnik Barista Touch™.



## UWAGA

Utrzymuj wyświetlacz dotykowy w czystym i suchym stanie, aby zapewnić jego prawidłowe działanie.

## WYBÓR KAWY

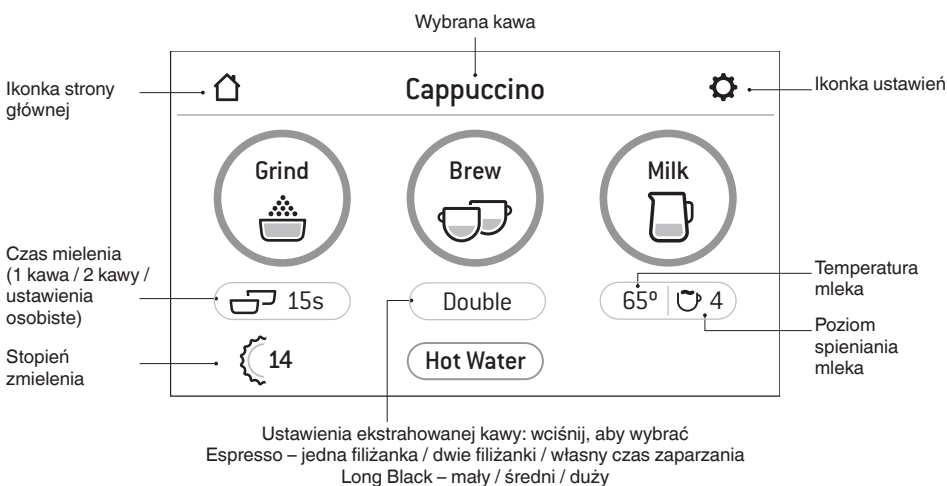

## WYBÓR STOPNIA ZMIELENIA

### Wybór sitka

#### Sitka z pojedynczym dnem

Używaj sitka z pojedynczym dnem, jeśli masz świeżo zmieloną kawę.

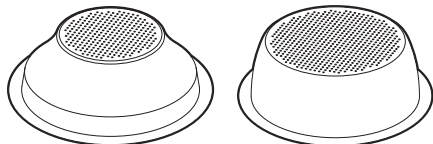

1 FILIŻANKA

2 FILIŻANKI

#### Sitka z podwójnym dnem

Do wcześniej zmielonej kawy używaj sitka z podwójnym dnem.

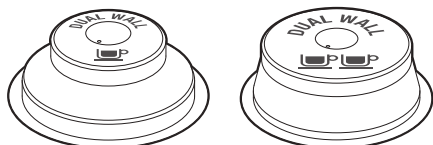

1 FILIŻANKA

2 FILIŻANKI

### Regulacja stopnia zmielenia

Na wyświetlaczu dotykowym wybierz sitko, z którego korzystasz, przez wciśnięcie właściwej ikony pod ikoną „Grind”.

### Automatyczne porcjowanie

- Wciśnij ikonę „Grind” jeden raz lub wciśnij kolbę, aby aktywować włącznik mielenia kawy. Do sitka w kolbie zmieli się potrzebna ilość kawy mielonej w zależności od wybranych ustawień.
- Mielenie zostanie automatycznie zakończone, jednak jeśli chcesz zatrzymać mielenie, krótko wciśnij kolbę w kierunku ekspresu, aby dezaktywować włącznik.

### Ręczne porcjowanie

- Włóż kolbę z sitkiem do uchwytu pod podajnik kawy mielonej. Wciśnij kolbę w kierunku ekspresu, aby aktywować włącznik. Przytrzymaj włącznik kolbą. Młynek będzie nieprzerwanie mielić kawę do momentu zwolnienia kolby, a zarazem włącznika.
- Gdy w sitku jest potrzebna ilość kawy mielonej, zwolnij kolbę i włącznik. Mielenie zostanie przerwane.

### Ubicie kawy

- Przy pomocy tempera ściśnij kawę mieloną ku dołowi, mocno ubij ją siłą.
- Po ubiciu kawy metalowa krawędź wyjmowanego temperu powinna być zrównana z krawędzią sitka w kolbie.

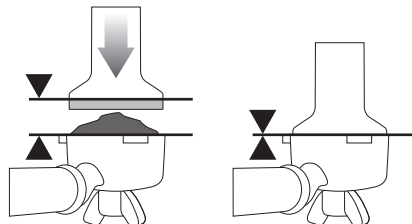

### Wyrównanie kawy

Przy pomocy znajdującego się w komplecie przyrządu do wyrównywania kawy the Razor™ wyrównaj ubitą kawę w sitku, aby zapewnić prawidłową ekstrakcję napoju.

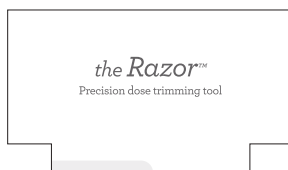

- Włóż Razor™ do sitka tak, aby jego ramiona dotknęły krawędzi kolby.
- Trzymając w jednej ręce sitko z ubitą kawą nad miską na fusy lub nad koszem na śmieci, drugą ręką obróć przyrząd Razor™ dookoła, aby usunąć nadmiar kawy z sitka.

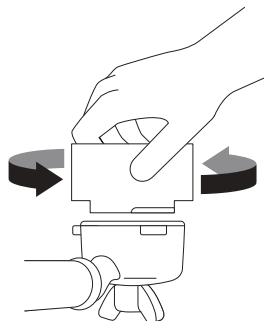

- Usuń nadmiar kawy z krawędzi sitka i kolby, aby zapewnić szczelność po włożeniu do głowicy zaparządzającej.

## Rozgrzanie głowicy zaparzającej

Przed włożeniem kolby do ekspresu wciśnij przycisk „Hot Water”, aby przez głowicę zaparzającą przełać gorącą wodę. W ten sposób zapewnisz stabilną temperaturę już przed ekstrakcją.

## Włożenie kolby do głowicy zaparzającej

Włóż uchwyt do głowicy zaparzającej i obróć ją w kierunku strzałki na głowicy zaparzającej do momentu, w którym poczujesz opór.

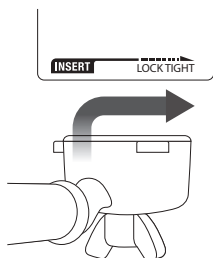

## PRZYGOTOWANIE KAWY

Naciśnij ikonę „Brew”, aby rozpocząć podawanie kawy. Można wybrać podawanie jednej filiżanki, dwóch filiżanek lub ustawienia własne, wciskając odpowiednio ikony „Single”, „Double” lub „Custom”. Czasy podawania kawy dla 1 i 2 filiżanek są ustawione fabrycznie, można je jednak zmienić.

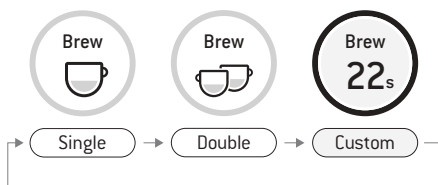

## RĘCZNE PRZYGOTOWANIE KAWY

Naciśnij i przytrzymaj ikonę „Brew” przez ok. 2 sekundy, aby wejść w tryb ręcznego przygotowania kawy. Naciśnij ikonę „Brew”, aby rozpocząć ekstrakcję, ponowne naciśnięcie ikonki „Brew” zatrzymuje ekstrakcję.

## SPIENIANIE MLEKA

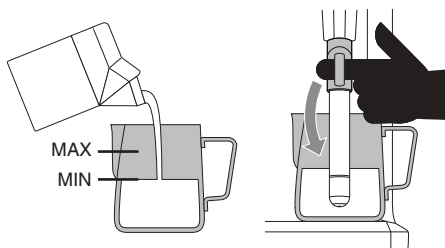

USZCZELKA MUSI  
BYĆ ZANURZONA  
W MLEKU

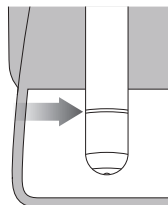

## UWAGA

Kieruj się instrukcjami na wyświetlaczu, aby prawidłowo umieścić dzbanek.

Pod ikoną „Milk” znajdują się ikony zmiany temperatury i ilości piany mlecznej. Są one ustawione na podstawie wybranego rodzaju kawy, ale można je zmienić przez wciśnięcie odpowiednich ikon.

Naciśnij ikonkę „Milk”, aby rozpocząć spienianie. Na wyświetlaczu LCD będzie pokazywana wzrastająca temperatura podgrzewanego mleka. Proces spieniania zakończy się automatycznie po osiągnięciu ustawionej temperatury. Podnieś dyszę pary i zdejmij dzbanek z ociekacza. Wytrzymaj dyszę pary i jej końcówkę lekko zwilżoną, miękką gąbką. Opuść dyszę pary. Nastąpi automatyczne wypuszczenie pary i oczyszczenie dyszy.

## UWAGA

Przed rozpoczęciem spieniania mleka należy oczyścić dyszę pary, na krótko włączając funkcję pary przy pomocy ikony „Milk”. Ponowne wciśnięcie ikony zatrzyma proces spieniania.

## RĘCZNE SPIENIANIE MLEKA

Przy ręcznym spienianiu mleka funkcja automatycznego spieniania i automatycznego wyłączenia są niedostępne. Podnieś dyszę pary. Naciśnij ikonkę „Milk”, aby rozpocząć spienianie. Po osiągnięciu pożądanej temperatury i struktury mleka naciśnij ikonkę „Milk”, aby zakończyć spienianie.

Wytrzyj dyszę pary i jej końcówkę lekko zwilżoną, miękką gąbką. Opuść dyszę pary. Nastąpi automatyczne wypuszczenie pary i oczyszczenie dyszy.

### **OSTRZEŻENIE: RYZYKO OPARZENIA**

Para pod ciśnieniem może wydostawać się z urządzenia, nawet jeśli urządzenie jest wyłączone.

Jeśli dzieci poruszają się w pobliżu urządzenia, muszą znajdować się pod stałym nadzorem.

### **UWAGA**

- Po 90 sekundach stałego podawania pary ekspres do kawy automatycznie przestanie wytwarzać gorącą parę.
- Do spieniania mleka korzystaj wyłącznie z dzbanka ze stali nierdzewnej dostarczanej wraz z ekspresem. Jeśli do spieniania mleka użyto by naczynia ze szkła lub plastiku, mogłoby dojść do niebezpiecznych sytuacji.

## LONG BLACK

Wybierz jedno z 3 ustawień kawy Long Black – Small (180 ml), Medium (240 ml) i Large (360 ml). Włóż kolbę z ubitą kawą do głowicy zaparządzającej. Filiżankę/szklankę umieść pod podajnikiem kawy i pod podajnikiem gorącej wody. Do filiżanki najpierw wleje się gorąca woda, a następnie zaparzona kawa.

## GORAĆA WODA

Gorącej wody można użyć też do podgrzewania filiżanek lub do picia.

Aby rozpocząć i zakończyć nalewanie gorącej wody, naciśnij ikonkę „Hot Water” na wyświetlaczu.

Woda przestanie się wlewać po około 90 sekundach. W zależności od wielkości filiżanki może być konieczne dwukrotne naciśnięcie ikony „Hot Water”.

### **UWAGA**

Nie można korzystać z funkcji podawania gorącej wody i ekstrakcji kawy jednocześnie.

## DODAWANIE NOWEJ KAWY

Naciśnij ikonkę „Add New”, aby stworzyć własny napój. Zmień parametry ustawień podstawowych i zapisz własne.



### DODAWANIE NOWEJ KAWY

Możesz też zapisać aktualne ustawienia, naciskając ikonkę .

### **WSKAZÓWKA**

Upewnij się, że ociekacz jest prawidłowo założony w ekspresie, i regularnie go czyść, kiedy pojawi się komunikat „Empty Me!”.







## AUTOMATYCZNE WYŁĄCZANIE

Ekspres wyłączy się automatycznie po 30 minutach bezczynności.

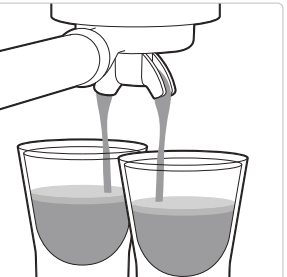
## MENU USTAWIEŃ

Aby wejść do menu ustawień, naciśnij ikonkę  w prawym górnym rogu wyświetlacza.

## TABELA PARZENIA

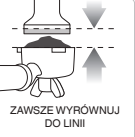
PRAWIDŁOWA EKSTRAKCJA	PRZEPARZONA KAWA	NIEDOPARZONA KAWA
 <ul style="list-style-type: none"> <li>• Włączy się po 8–12 sekundach.</li> <li>• Wylewa się powoli jak kapiący miód.</li> <li>• Crema jest złotobrazowa z delikatną pianką.</li> <li>• Kawa jest ciemnobrazowa.</li> </ul>	 <ul style="list-style-type: none"> <li>• Włączy się po 1–7 sekundach.</li> <li>• Woda przelewa się zbyt szybko.</li> <li>• Crema jest cienka i bladea.</li> <li>• Kawa jest jasnobrazowa.</li> <li>• Smak jest gorzki/ostry, słaby i wodnisty.</li> </ul>	 <ul style="list-style-type: none"> <li>• Włączy się po 13 sekundach.</li> <li>• Kawa tylko kapie, a nie leje się.</li> <li>• Crema jest ciemna i rozbita.</li> <li>• Kawa jest bardzo brązowa.</li> <li>• Smak jest gorzki i spalony.</li> </ul>
<p><b>PO EKSTRAKCJI</b></p> <p><b>WYJMIJ ZUŻYTĄ KAWĘ</b> Zużyta kawa wytworzy w sitku osad. Jeśli osad jest wilgotny, przejdź do rozdziału o niedoparzonej kawie.</p>  <p><b>OPŁUCZ KOLBĘ</b> Wyczyść kolbę, aby zapobiec zatkaniu. Włóż sitko bez kawy do głowicy zaparzającej i przelej wodą z głowicy zaparzającej.</p> 	<p><b>ROZWIĄZANIE</b></p> <div data-bbox="420 657 554 833"> <p><b>OBRÓĆ</b></p>  <p><b>DROBNE MIELENIE SPOWALNIA EKSTRAKCJĘ</b></p> <p>Zmień i wypróbuj</p> </div> <div data-bbox="565 657 700 833"> <p><b>MIELENIE</b></p>  <p><b>ZWIĘKSZENIE IŁOŚCI ZMIELONEJ KAWY</b></p> <p>Zmień i wypróbuj</p> </div> <p>Ubij kawę z siłą około 15–20 kg. Przy właściwym ubiciu górna krawędź metalowej części tampera powinna być zrównana z górną krawędzią sitka. Przy pomocy przyrządu do wyrównywania kawy the Razor™ zmień ilość kawy w sitku.</p>  <p><b>ZAWSZE WYRÓWNUJ DO LINII</b></p> <p>Zmień i wypróbuj</p>	



## Konserwacja i czyszczenie

### KOLOROWY WYŚWIETLACZ DOTYKOWY

Utrzymuj wyświetlacz dotykowy w czystym i suchym stanie, aby zapewnić jego prawidłowe działanie.

### WYMIANA FILTRA WODY

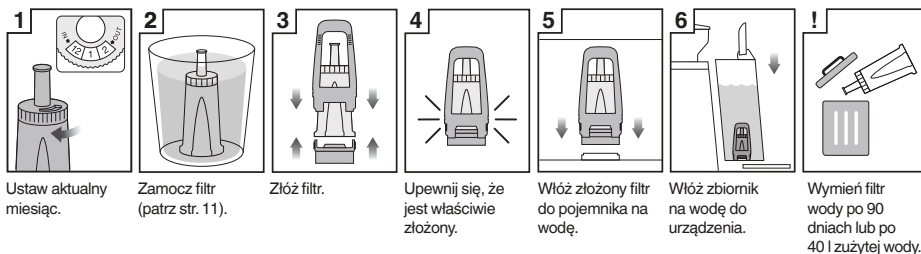

Filtr wody znajdujący się w komplecie pomaga zapobiegać osadzaniu się kamienia wodnego na wewnętrznych częściach ekspresu. Jeśli będziesz wymieniać filtr wody regularnie co 3 miesiące lub po 40 l zużytej wody, nie będzie trzeba wykonywać odwapniania ekspresu.

Dla wody o stopniu twardości 4 limit zużycia wynosi 40 l. Jeśli woda jest bardziej miękka (stopień twardości 2), można wymienić filtr dopiero po zużyciu 60 litrów wody.



### UWAGA

W celu zakupu filtra wody zwróć się do sprzedawcy lub odwiedź stronę internetową Sage®.

### CYKL CZYSZCZENIA

Na wyświetlaczu pojawi się komunikat informujący o konieczności przeprowadzenia cyklu czyszczenia. Jest to cykl płukania wstecznego i jest oddzielony od odwapniania. Postępuj zgodnie z instrukcjami na wyświetlaczu.

### ODWAPNIANIE

Przy regularnym stosowaniu twarda woda może spowodować powstawanie kamienia wodnego na większości części wewnętrznych ekspresu do kawy, co zmniejszy przepływ wody, wydajność ekspresu i wpływa na jakość kawy. Nawet w przypadku korzystania z filtra wodnego znajdującego się w komplecie zaleca się odwapnianie ekspresu i usuwanie kamienia wodnego.

Wejść w menu „Settings” (Ustawienia) i wybierz „Descale cycle” (Odwapnianie). Postępuj zgodnie z instrukcjami na wyświetlaczu.



### OSTRZEŻENIE

Nie zanurzaj kabla zasilającego, wtyczki ani urządzenia w wodzie lub innych cieczach. Przed odwapnianiem wyjmij lub opróżnij zbiornik na wodę.

## CZYSZCZENIE MŁYNKA

Cykl czyszczący młynka usuwa z młynka oleiste resztki, które mogłyby negatywnie wpłynąć na mielenie ziarenek kawy.

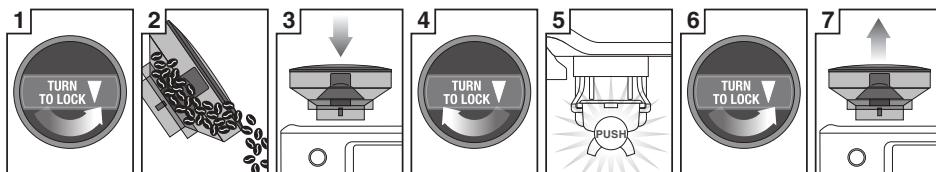

1 Odblokuj pojemnik na ziarna kawy.

2 Opróżnij pojemnik.

3 Ponownie załóż pojemnik.

4 Zablokuj pojemnik.

5 Włącz młynek bez kawy.

6 Odblokuj pojemnik na ziarna kawy.

7 Wyjmij pojemnik.

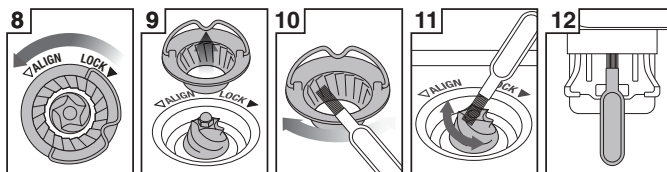

8 Poluzuj górny kamień.

9 Wyjmij górny kamień.

10 Wyczyść górne żarno szczoteczką kuchenną.

11 Wyczyść górne żarno szczoteczką kuchenną.

12 Wyczyść wylot młynka przy pomocy szczoteczki.



## OSTRZEŻENIE

Podczas manipulacji żarnami zachowaj ostrożność, ponieważ są bardzo ostre.



## CZYSZCZENIE DYSZY PARY

- Dysza pary powinna być wyczyszczona natychmiast po spienieniu mleka. Wytrzyj dyszę pary miękką, zwilżoną gąbką.
- Jeśli któryś z otworów dyszy pary się zatka, można to mieć wpływ na proces spieniania.
- Wejdź w menu „Settings” (Ustawienia) > wybierz „Steam wand cleaning” (Czyszczenie dyszy pary) i postępuj zgodnie z instrukcjami na wyświetlaczu.

## CZYSZCZENIE SITEK I KOLBY

- Sitka i kolbę opłucz pod gorącą, bieżącą wodą bezpośrednio po użyciu, aby usunąć resztki kawy.
- Jeśli małe otwory w sitku się zatkają, możesz je wyczyścić igłą czyścika.
- Jeśli otwory są wciąż zatkane, rozpuść tabletkę czyszczącą w ciepłej wodzie i włóż sitka z kolbą do roztworu na około 20 minut. Dobrze opłucz.

## CZYSZCZENIE GŁOWICY ZAPARZAJĄCEJ

- Regularnie wycieraj głowicę zaparządzającą i kratkę ze stali nierdzewnej wewnątrz głowicy zaparządzającej przy pomocy miękkiej gąbki zwilżonej w wodzie, aby usunąć resztki kawy mielonej.
- Regularnie płucz ekspres. Włóż sitko bez kawy mielonej do kolby, a następnie do głowicy zaparządzającej. Aby usunąć resztki kawy mielonej, przelej głowicę zaparządzającą niewielką ilością wody, przez wciśnięcie ikony „Hot Water”.

## CZYSZCZENIE OCIEKACZA I SCHOWKA NA AKCESORIA

- Ociekacz można wyjąć, opróżnić i wyczyścić po każdym użyciu lub po pojawieniu się wskaźnika Empty Me!
- Zdejmij kratkę ociekacza. Podnieś separator kawy mielonej i usuń resztki kawy. Wskaźnik EMPTY ME! można wyjąć z ociekacza poprzez pociągnięcie do góry i uwolnienie z szyn bocznych. Umyj wszystkie części miękką gąbką w ciepłej wodzie z odrobiną płynu do mycia naczyń. Opłucz i wytrzyj do sucha.
- Schowek na akcesoria (za ociekaczem) wyjmij i wytrzyj miękką, lekko zwilżoną gąbką. Nie używaj szorstkich środków czyszczących, zmywaków drucianych, gąbek drucianych itp., ponieważ mogłyby one zarysować powierzchnię.



## UWAGA

Wszystkie części należy myć ręcznie w ciepłej wodzie z odrobiną płynu do mycia naczyń. Nie używaj szorstkich środków czyszczących, zmywaków drucianych, gąbek drucianych itp., ponieważ mogłyby one zarysować powierzchnię. Urządzenia ani żadnej jego części nie wolno myć w zmywarce do naczyń.

## CZYSZCZENIE POWIERZCHNI ZEWNĘTRZNEJ I PŁYTY DO PODGRZEWANIA FILIŻANEK

Powierzchnię zewnętrzną i płytę do podgrzewania filiżanek przetrzyj miękką, lekko wilgotną gąbką. Wytrzyj je miękką, suchą ściereczką. Nie używaj szorstkich środków czyszczących, zmywaków drucianych, gąbek drucianych itp., ponieważ mogłyby one zarysować powierzchnię.

## PRZECHOWYWANIE EKSPRESU

Przed odstawieniem do przechowywania wciśnij przycisk POWER, aby wyłączyć ekspres i odłącz wtyczkę przewodu zasilającego z gniazda sieciowego. Wyjmij niewykorzystane ziarna kawy z pojemnika, wyczyść pojemnik (patrz poprzednia część instrukcji), opróżnij zbiornik na wodę i wyczyść ociekacz. Upewnij się, że ekspres jest ostudzony, wyczyszczony i suchy. Włóż akcesoria na miejsce lub do schowka na akcesoria. Przechowuj ekspres w pozycji pionowej. Nie kładź na ekspresie żadnych przedmiotów.



## OSTRZEŻENIE

Nie zanurzaj kabla zasilającego, wtyczki ani urządzenia w wodzie lub innych cieczach.

## WYMIANA SILIKONOWEJ USZCZELKI

Po pewnym czasie trzeba będzie wymienić silikonową uszczelkę wokół głowicy zaparzącej w celu zagwarantowania optymalnych rezultatów parzenia kawy.

1. Wciśnij przycisk POWER i wyłącz ekspres do kawy. Odłącz wtyczkę przewodu zasilającego z gniazda sieciowego.
2. Ostrożnie wyjmij zbiornik na wodę i ociekacz, zachowaj szczególną ostrożność, jeśli są jeszcze napełnione wodą.
3. Przy pomocy śrubokręta usuń zanieczyszczenia ze środka śruby wewnątrz głowicy zaparzącej.
4. Umieścić płaski śrubokręt na środku nakrętki. Obrócić w lewo, aby ją poluzować.

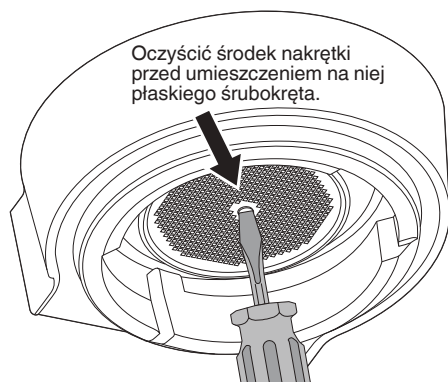

5. Gdy śruba jest odkręcona, ostrożnie ją wyjmij i odłóż na bok śrubę i kratkę ze stali nierdzewnej. Zapamiętaj lub oznacz strony, które przy kratce ze stali nierdzewnej skierowane są ku dołowi. W ten sposób ułatwisz sobie ponowny montaż. Umyj kratkę głowicy zaparzącej w ciepłej wodzie, a następnie opłucz.

6. Wyjmij silikonową uszczelkę palcami lub przy pomocy długiej pincety. Włóż nową uszczelkę płaską stroną najpierw tak, aby żebrowana część skierowana była ku Tobie.

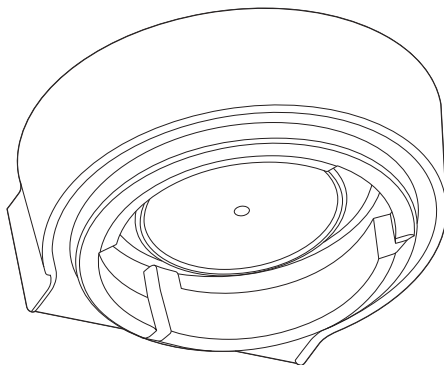

7. Ponownie założyć sitko, a potem nakrętkę. Przekręć nakrętkę w prawo 2-3 razy za pomocą palców, a następnie dokręć płaskim śrubokrętem, aż nakrętka będzie się stykać z sitkiem. Nie dokręcać nakrętki zbyt mocno.
8. Włóż z powrotem ociekacz i zbiornik na wodę.

W celu zakupu uszczelki zwróć się do autoryzowanego ośrodka serwisowego Sage® lub do sprzedawcy.

## TRANSPORT I PRZENOSZENIE

Wciśnij przycisk POWER i wyłącz ekspres do kawy. Odłącz wtyczkę przewodu zasilającego z gniazda sieciowego. Wyjmij niewykorzystane ziarna kawy z pojemnika, wyczyść pojemnik (patrz poprzednia część instrukcji), opróżnij zbiornik na wodę i wyczyść ociekacz. Upewnij się, że ekspres jest ostudzony, wyczyszczony i suchy. Włóż akcesoria na miejsce lub do schowka na akcesoria. Przechowuj ekspres w pozycji pionowej. Nie kładź na ekspresie żadnych przedmiotów.



## Rozwiązywanie problemów

PROBLEM	MOŻLIWE PRZYCZYNY	ROZWIĄZANIE
<b>Woda nie wypływa z głowicy zaparzającej. Ekspres nie wydaje gorącej wody.</b>	Zbiornik na wodę jest pusty.	Napełnij zbiornik na wodę.
	Zbiornik na wodę jest nieprawidłowo włożony.	Zbiornik na wodę wsuń całkowicie do tylnej części urządzenia i zablokuj.
	Ekspres trzeba odwapnić.	Uruchom proces odwapniania.
<b>Kawa tylko kapie z otworu w kolbie.</b>	Kawa jest zbyt drobno zmielona i/lub w sitku znajduje się za dużo kawy i/lub kawa jest zbyt ubita i/ lub otwory w sitku są zatkane.	Patrz niżej „Kawa tylko kapie z otworu w uchwycie”.
	Kawa jest zbyt drobno zmielona.	Zmień stopień zmielenia kawy na bardziej gruboziarnisty. Więcej w części „Regulacja stopnia zmielenia kawy” na stronie 51 i w części „Przeparzona kawa” na stronie 54.
	W sitku jest zbyt dużo kawy.	Zmniejsz ilość mielonej kawy. Więcej w części „Porcjowanie” na stronie 51 lub „Przeparzona kawa” na stronie 54. Do ubijania użyj przyrządu do wyrównywania kawy Razor™.
	Kawa jest zbyt mocno ubita.	Siła ubijania powinno wynosić 15–20 kg.
	Zbiornik na wodę jest pusty.	Napełnij zbiornik na wodę.
	Zbiornik na wodę jest nieprawidłowo włożony.	Zbiornik na wodę wsuń całkowicie do tylnej części urządzenia i zablokuj.
	Otwory w sitku mogą być zatkane.	Przy pomocy igły przyrządu do czyszczenia przetkać otwory w sitku. Jeśli otwory są wciąż zatkane, rozpuść tabletkę czyszczącą w ciepłej wodzie i włóż sitka z kolbą do roztworu na około 20 minut. Dobrze optucz.
Ekspres trzeba odwapnić.	Uruchom proces odwapniania.	
<b>Woda nie leci (ekspres wydaje nieprzyjemny dźwięk).</b>	Zbiornik na wodę jest pusty lub woda jest poniżej znacznika MIN.	Napełnij zbiornik na wodę.
	Błąd podczas pobierania wody.	Przywróć ustawienia fabryczne (opcja „Settings” (Ustawienia) > „Factory Reset” (Przywrócenie ustawień fabrycznych)).

**PROBLEM****MOŻLIWE PRZYCZYNY****ROZWIĄZANIE**

**Kawa wylewa się zbyt szybko.**

Kawa jest zbyt grubo zmielona.

Zmień stopień zmielenia kawy na bardziej drobnoziarnisty. Więcej w części „Regulacja stopnia zmielenia kawy” na stronie 51 i w części „Niedoparzona kawa” na stronie 54.

W sitku jest zbyt mało kawy.

Zwiększ ilość mielonej kawy. Więcej w części „Porcjowanie” na stronie 51 lub „Niedoparzona kawa” na stronie 54. Do ubijania użyj przyrządu do wyrównywania kawy Razor™.

Kawa jest zbyt mało ubita.

Siła ubijania powinno wynosić 15–20 kg.

**Kawa wylewa się spod krawędzi kolby.**

Kolba nie została prawidłowo włożona do głowicy zaparzającej.

Upewnij się, że kolba została obrócona po włożeniu do głowicy zaparzającej w prawo przez środek, aż do oporu.

Na krawędzi kolby pozostały resztki zmielonej kawy.

Usuń nadmiar kawy z krawędzi kolby, aby zapewnić szczelność po włożeniu do głowicy zaparzającej.

W sitku jest zbyt dużo kawy.

Zmniejsz ilość mielonej kawy. Więcej w części „Porcjowanie” na stronie 51. Do ubijania użyj przyrządu do wyrównywania kawy Razor™.

Należy wymienić silikonową uszczelkę w głowicy zaparzającej, aby zapewnić prawidłową szczelność kolby w głowicy zaparzającej.

Zob. „Wymiana silikonowej uszczelki”, strona 58.

**Ekspres nie wydaje pary.**

Ekspres nie osiągnął jeszcze temperatury roboczej.

Odczekaj aż ekspres się rozgrzeje i osiągnie temperaturę roboczą.

Zbiornik na wodę jest pusty.

Napełnij zbiornik na wodę.

Zbiornik na wodę jest nieprawidłowo włożony.

Wciśnij zbiornik na wodę ku dołowi, aby dobrze osadzić go w ekspresie.

Ekspres trzeba odwapnić.

Uruchom proces odwapniania.

Dysza pary jest zatkana.

Więcej informacji w części „Czyszczenie dyszy pary”, strona 57.

**Ekspres do kawy wydaje dźwięki pompy przy parzeniu kawy lub wytwarzaniu pary.**

Dźwięk pompy podczas pracy ekspresu jest normalnym zjawiskiem.

Nie trzeba wykonywać żadnych czynności, jest to normalne zjawisko.

Zbiornik na wodę jest pusty.

Napełnij zbiornik na wodę.

Zbiornik na wodę jest nieprawidłowo włożony.

Wciśnij zbiornik na wodę ku dołowi, aby dobrze osadzić go w ekspresie.

<b>PROBLEM</b>	<b>MOŻLIWE PRZYCZYNY</b>	<b>ROZWIĄZANIE</b>
<b>Kawa nie jest wystarczająco ciepła.</b>	Filiżanki nie są wystarczająco podgrzane.	Oplucz filiżanki w gorącej wodzie i postaw je na podstawce do podgrzewania filiżanek.
	Kolba jest zimna.	Oplucz kolbę pod gorącą wodą. Wytrzyj do sucha.
	Mleko nie jest wystarczająco ciepłe (podczas przygotowywania cappuccino lub latte).	Upewnij się, że czujnik jest zanurzony w mleku. Zwiększ temperaturę mleka.
<b>Brak pianki na kawie.</b>	Należy zmienić temperaturę wody.	Zwiększ temperaturę w menu „Settings”.
	Kawa jest zbyt mało ubita.	Siła ubijania powinno wynosić 15–20 kg.
	Kawa jest zbyt grubo zmielona.	Zmień stopień zmielenia kawy na bardziej drobnoziarnisty. Więcej w części „Regulacja stopnia zmielenia kawy” na stronie 51 i w części „Niedoparzona kawa” na stronie 54.
	Ziarna kawy lub kawa mielona są nieświeże.	Używaj świeżo palonych ziaren kawy z datą palenia i użyj je w ciągu 5–20 tygodni od daty palenia. Jeśli używasz kawy mielonej, użyj ją w ciągu tygodnia od zmielenia.
	Otwory w sitku mogą być zatkane.	Przy pomocy igły przyrządu do czyszczenia przetkaj otwory w sitku. Jeśli otwory są wciąż zatkane, rozpuść tabletkę czyszczącą w ciepłej wodzie i włóż sitka z kolbą do roztworu na około 20 minut. Dobrze oplucz.
	Do sitek ze zwykłym dnem włożono wcześniej zmieloną kawę.	Upewnij się, że do przyrządzenia wcześniej zmielonej kawy wykorzystasz z sitka z podwójnym dnem.
<b>Z ekspresu wpływa woda.</b>	Automatyczne spuszczenie wody. Woda zostaje automatycznie spuszczone z thermocoilu do ociekacza po użyciu pary lub wydaniu gorącej wody. Dzięki temu kawa będzie przyrządzana w optymalnej temperaturze.	Upewnij się, że ociekacz jest prawidłowo założony w ekspresie, i regularnie go czyść, kiedy pojawi się komunikat „Empty Me!”.
	Zbiornik na wodę jest nieprawidłowo włożony.	Zbiornik na wodę wsuń całkowicie do tylnej części urządzenia i zablokuj.
	Należy wymienić silikonową uszczelkę w głowicy zaparzającej, aby zapewnić prawidłową szczelność kolby w głowicy zaparzającej.	Zob. „Wymiana silikonowej uszczelki”, strona 58.

## PROBLEM

## MOŻLIWE PRZYCZYNY

## ROZWIĄZANIE

**Ekspres jest włączony, ale nie uruchamia się.**

Bezpiecznik termiczny aktywował się z powodu przegrzania pompy lub pojemnika na ziarna kawy.

Wciśnij przycisk POWER i wyłącz ekspres do kawy. Odłącz wtyczkę przewodu zasilającego z gniazda sieciowego. Odczekaj 30–60 minut do wystygnięcia ekspresu.

Jeśli problem się powtarza, skontaktuj się z autoryzowanym serwisem Sage.

**Ekspres nie mieli kawy.**

W pojemniku na ziarna nie ma kawy.

Napełnij zasobnik na ziarna świeżą paloną kawą ziarnistą.

Podajnik kawy jest zatkany.

Wyczyść młynek i żarna. Więcej informacji w części „Czyszczenie młynka stożkowego”, strona 56.

W komorze mielenia i w podajniku kawy mielonej jest woda/wilgoć.

Wyczyść młynek i żarna. Więcej informacji w części „Czyszczenie młynka stożkowego”, strona 56. Przed złożeniem młynka upewnij się, że żarna są całkiem suche. Do suszenia wewnętrznych części młynka (dolny młynek) można również użyć suszarki do włosów.

**Zmielono zbyt dużo/moło kawy.**

Wybrano nieprawidłową ilość kawy mielonej.

Zwiększ lub zmniejsz ilość kawy mielonej. Więcej w części „Porcjowanie” na stronie 51 lub „Przewodnik zaparzania” na stronie 54.

**Zaparzono zbyt dużo/moło kawy.**

Należy zmienić ilość kawy mielonej i/lub ustawienia stopnia zmielenia i/lub objętość zaparzanej kawy.

Zmień ilość mielonej kawy mielonej lub stopień zmielenia kawy. Więcej w części „Regulacja stopnia zmielenia” na stronie 51, „Porcjowanie” na stronie 51 lub w części „Przewodnik zaparzania” na stronie 54.

**Młynek wydaje głośny, „skrzypiący” dźwięk.**

Młynek jest zatkany lub znajduje się w nim ciało obce.

Zdejmij pojemnik na ziarna kawy, skontroluj młynek i usuń przyczynę zablokowania. Jeśli to konieczne, wyczyść młynek i żarna. Więcej informacji w części „Czyszczenie młynka stożkowego”, strona 56.



## Notes / Uwaga







## Obsah

- 65 Dôležité opatrenia
- 68 Popis vášho nového spotrebiča
- 70 Ovládanie vášho nového spotrebiča
- 76 Starostlivosť a čistenie
- 80 Riešenie ťažkostí

## DÔLEŽITÉ BEZPEČNOSTNÉ OPATRENIA

**My v Sage® si uvedomujeme dôležitosť bezpečnosti. Navrhujeme a vyrábame spotrebiče predovšetkým s veľkým dôrazom na vašu bezpečnosť. Napriek tomu vás prosíme, aby ste pri používaní elektrického spotrebiča boli opatrní a dodržiavali nasledujúce bezpečnostné opatrenia.**

## DÔLEŽITÉ OPATRENIA

**PRI POUŽÍVANÍ  
ELEKTRICKÝCH ZARIADENÍ  
JE POTREBNÉ DODRŽIAVAŤ**

## ZÁKLADNÉ BEZPEČNOSTNÉ OPATRENIA, MEDZI KTORÉ PATRIA:

- Návod v plnom znení je dostupný na stránkach [sageappliances.com](http://sageappliances.com).
- Pred prvým použitím sa, prosím, uistite, že napätie vo vašej sieťovej zásuvke zodpovedá napätiu uvedenému na typovom štítku v spodnej časti prístroja.
- Pred prvým použitím spotrebiča odstráňte a bezpečne ekologicky zlikvidujte všetok obalový materiál.
- Z dôvodov vylúčenia rizika zadusenía malých detí odstráňte ochranný obal zástrčky sieťového kábla tohto spotrebiča a bezpečne ho zlikvidujte.
- Tento spotrebič je určený iba na použitie v domácnosti. V žiadnom prípade nepoužívajte spotrebič na iné účely, než na aké je určený. Nepoužívajte tento spotrebič v pohybujúcich sa vozidlách alebo na lodi. Nepoužívajte ho vonku. V opačnom prípade môže dôjsť k zraneniu.
- Pred použitím celkom odviňte napájací kábel.
- Položte spotrebič na stabilný, teplovzdorný, rovný a suchý povrch ďaleko od hrany pracovnej dosky a nestavajte spotrebič na alebo do blízkosti zdrojov tepla, ako sú platničky, rúry alebo plynové horáky.

- Prívodný kábel nenechávajte visieť cez okraj stola alebo pracovnej dosky, dotýkať sa horúcich plôch alebo sa zamotať.
- Ak je spotrebič v prevádzke, nenechávajte ho bez dozoru.
- Skôr ako budete spotrebič presúvať, alebo ak ho už nebudete používať alebo predtým, ako ho budete rozoberať, čistiť alebo skladovať, sa presvedčte, že je vypnutý a odpojený od zdroja energie.
- Spotrebič vypnite a napájací kábel odpojte od sieťovej zásuvky vždy, keď ho nebudete používať.
- Spotrebič nepoužívajte, ak je akokoľvek poškodený alebo ak je chybný napájací kábel alebo zástrčka. Opravy alebo údržbu iné než bežné čistenie je nutné zveriť najbližšiemu autorizovanému servisnému stredisku Sage alebo vyhľadajte pomoc na [sageappliances.com](http://sageappliances.com).
- Všetky opravy je nutné zveriť najbližšiemu autorizovanému servisnému stredisku Sage.
- Deti sa so spotrebičom nesmú hrať.
- Čistenie a údržbu vykonávanú používateľom nesmú vykonávať deti, ak nie sú staršie ako 8 rokov a pod dozorom.
- Udržiavať spotrebič a jeho prívod mimo dosahu detí mladších ako 8 rokov.
- Odporúčame inštalovať prúdový chránič (štandardné bezpečnostné spínače vo vašej zásuvke), aby ste tak zaistili zvýšenú ochranu pri použití spotrebiča. Odporúčame, aby prúdový chránič (s menovitým zvyškovým prevádzkovým prúdom nebol viac než 30 mA) bol inštalovaný do elektrického obvodu, v ktorom bude spotrebič zapojený. Obráťte sa na svojho elektrikára pre ďalšiu odbornú radu.
- Používajte výhradne príslušenstvo, ktoré sa dodáva so spotrebičom.
- Neovládajte spotrebič iným spôsobom, než je uvedené v tomto návode na použitie.
- Nemanipulujte so spotrebičom, ak je v prevádzke.
- Nedotýkajte sa horúcich povrchov. Pred premiestnením alebo čistením nechajte spotrebič vychladnúť.
- Tento spotrebič nesmú používať deti. Uchovávajte spotrebič a prívodný kábel mimo dosahu detí.
- Spotrebič môžu používať osoby so zníženými fyzickými, zmyslovými či mentálnymi schopnosťami alebo nedostatkom skúseností a znalostí, ak sú pod dozorom alebo boli poučené o používaní spotrebiča bezpečným spôsobom a rozumejú prípadným nebezpečenstvám.

- Spotrebič nezapínajte, pokiaľ nie je viečko správne zaistené na svojom mieste. Počas prevádzky dbajte na vlastnú opatrnosť a nevkładajte prsty, ruky, vlasy, oblečenie alebo kuchynské náčinie do blízkosti zásobníka na kávové zrná.
- Používajte iba studenú vodu z kohútika. Nepoužívajte žiadne iné tekutiny.
- Espresso nezapínajte, ak v zásobníku nie je žiadna voda.
- Pred extrakciou kávy skontrolujte, či je páka pevne usadená v sparovacej hlave.
- Páku nikdy neuvolňujte v priebehu prípravy kávy, pretože horúca voda v prístroji je pod tlakom.
- Na hornú plochu espressa, ktorá slúži na nahrievanie šálok, neodkladajte iné predmety.
- Teplota prístupných plôch môže byť vysoká aj po vypnutí spotrebiča a odpojení zástrčky prívodného kábla od sieťovej zásuvky.

## DÔLEŽITÉ INŠTRUKCIE O VODNOM FILTRI

- Uchovávajte vodný filter mimo dosahu detí.
- Skladujte vodný filter na suchom mieste v originálnom balení.
- Nevystavujte vodný filter vlhku a priamemu slnečnému žiareniu.
- Nepoužívajte poškodený vodný filter.
- Vodný filter zámerne nepoškodzuje ani neotvárajte.
- Ak kávovar dlhší čas nepoužívate, vyprázdňte nádržku na vodu, ak ste tak neurobili predtým, a vymeňte vodný filter.



Tento symbol na produktoch alebo v sprievodných dokumentoch znamená, že použité elektrické alebo elektronické výrobky sa nesmú pridať do bežného komunálneho odpadu. S cieľom zaistiť správnu likvidáciu, obnovu a recykláciu odovzdajte tieto výrobky na určené zberné miesta. Ďalšie podrobnosti si vyžiadajte od miestneho úradu alebo najbližšieho zberného miesta.



Aby ste zabránili úrazu elektrickým prúdom, neponárajte prívodný kábel, zástrčku prívodného kábla alebo prístroj do vody ani inej tekutiny.

## USCHOVAJTE TIETO INŠTRUKCIE



## Popis vášho nového spotrebiča

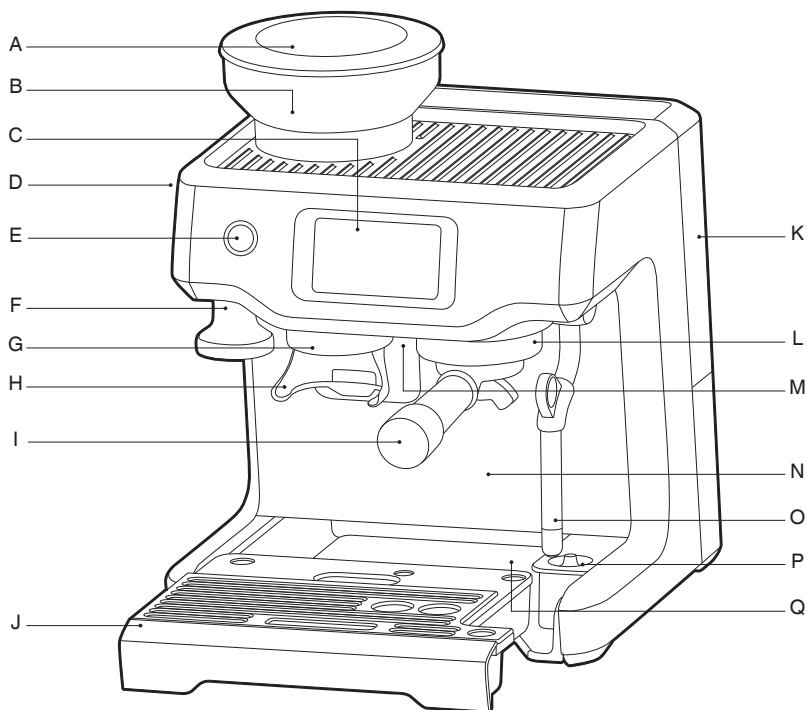

- |   |   |
|---|---|
| A. 250 g zásobník na kávové zrná                      | J. Vyberateľná odkvapkávacia miska                  |
| B. Integrovaný kónický mlynček                        | K. 2 l nádržka na vodu                              |
| C. Dotykový displej                                   | L. Sparovacia hlava                                 |
| D. Ovládač nastavenia hrubosti mletia<br>GRIND SIZE   | M. Samostatný vývod na horúcu vodu                  |
| E. Tlačidlo POWER                                     | N. Extra vysoký priestor na veľké poháre<br>na kávu |
| F. Zabudovaný/odnímateľný 54 mm<br>tamper (utláčadlo) | O. Parná dýza                                       |
| G. Výdaj mletej kávy                                  | P. Senzor teploty mlieka                            |
| H. Držiak na mletie                                   | Q. Zabudovaná zásuvka<br>(za odkvapkávacou miskou)  |
| I. 54 mm antikorová páka                              |   |



### Technické informácie:

220 – 240 V~ 50 – 60 Hz 1380 – 1650 W  
Výrobok je v súlade s požiadavkami EÚ.

Všetky části kávovaru the Barista Touch™, které přicházejí do kontaktu s kávou, vodou nebo mlékem, sú bez zlučenyiny BPA.

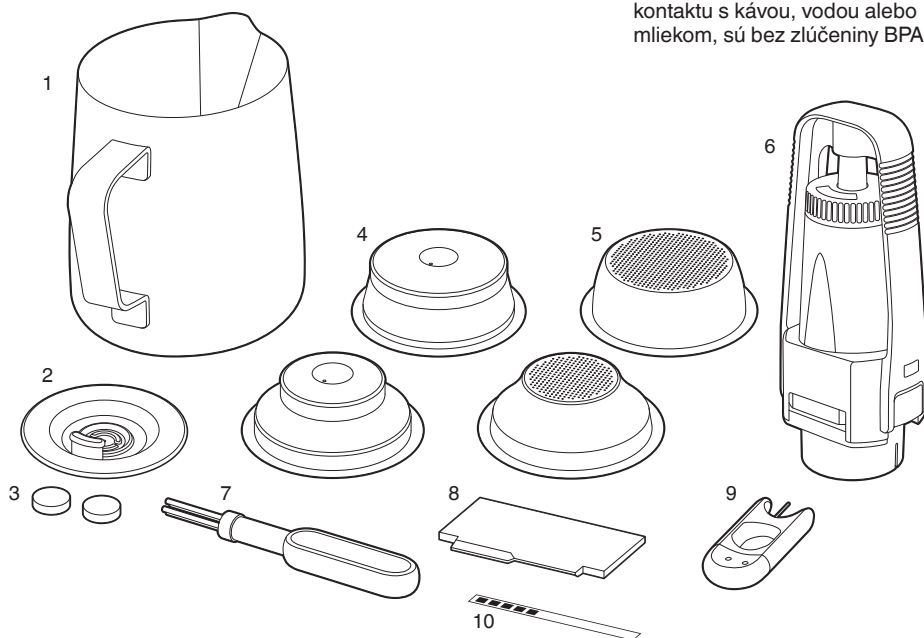

## PRÍSLUŠENSTVO

1. Antikorová kanvička na penenie mlieka
2. Čistiaci disk
3. Čistiace tablety
4. Sítka s dvojitým dnom (1 a 2 šálky) pre vopred mletú kávu
5. Sítka s jednoduchým dnom (1 a 2 šálky) pre čerstvo pomletú kávu
6. Držiak vodného filtra a vodný filter
7. Čistiaca kefka
8. Pomôcka na zarovnanie kávy Razor™
9. Pomôcka na čistenie parnej dýzy
10. Test tvrdosti vody



# Ovládanie vášho nového spotrebiča

## INŠTALÁCIA VODNÉHO FILTRA

- Vyberte vodný filter a držiak vodného filtra z plastového vrecúška.
- Ponorte vodný filter na 5 minút do studenej vody.
- Umyte držiak pod studenou vodou.

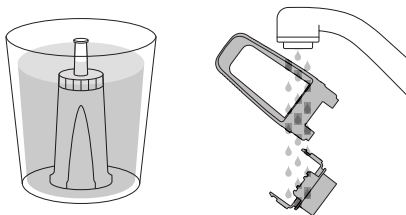

- Nastavte dátum výmeny na budúci mesiac. Odporúčame vymieňať filter po 3 mesiacoch.



- Vložte vodný filter do hornej časti držiaka. Spodnú časť priložte zospodu a zacvaknite.
- Držiak vodného filtra vložte do nádrčky na vodu tak, aby spodná časť držiaka bola zarovnaná súčasne s adaptérom vo vnútri nádrčky na vodu. Stlačte držiak vodného filtra smerom dole, aby bol pevne usadený na adaptéri.

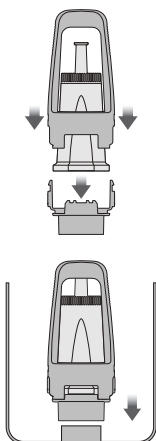

- Naplňte zásobník studenou vodou pred vložením a zaistením do kávovaru.

## PRVÉ POUŽITIE

1. Stlačte tlačidlo POWER na zapnutie kávovaru.
2. Postupujte podľa inštrukcií na displeji, ktoré vás prevedú prvotným nastavením.
3. Po dokončení nastavenia sa na displeji zobrazí hlásenie, že je kávovar pripravený na použitie.

◀ Your Barista Touch is now ready

Select the guide to find out more about your Barista Touch or exit to proceed to your drink selection



Exit

Guide

Kávovar je teraz v pohotovostnom režime.

4. Stlačte ikonu „Guide“ a kávovar zobrazí sprievodcu, ktorý vás prevedie prípravou šálky kávy krok za krokom. Stlačte ikonu ✓ na prepnutie do ponuky kávy; alebo stlačte ikonu < na návrat do ponuky nastavenia. Pokiaľ budete potrebovať spustiť sprievodcu (Guide), vstúpte do ponuky nastavenia.



## POZNÁMKA

Ak máte tvrdú vodu (test ukáže tvrdosť 4 až 5), odporúčame používať vodu z iného zdroja.

## PREVÁDZKA MLYŇČEKA

Do kávovaru v hornej časti vložte zásobník na kávové zrná. Otočte zámkom v strede zásobníka v smere „LOCK“, aby ste zásobník uzamkli do kávovaru. Naplňte zásobník čerstvými kávovými zrnami.

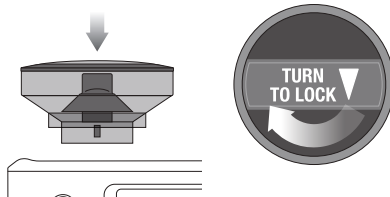

## VÝBER KÁVY

Na vstup do ponuky kávy stlačte ikonu . Prejdite prstom po displeji a vyberte svoju obľúbenú kávu. Stlačte ikonu  na zobrazenie sprievodcu Barista Touch™.



## POZNÁMKA

Udržujte dotykový displej suchý a čistý, aby ste zaistili jeho správnu funkčnosť.

## VÝBER KÁVY

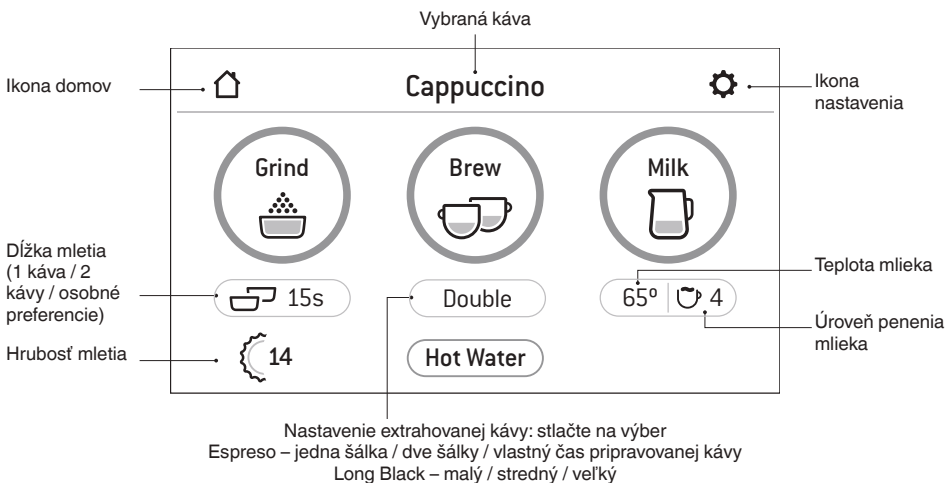

## VÝBER HRUBOSTI MLETIA

### Výber sitka

#### Sitká s jednoduchým dnom

Používajte sitká s jednoduchým dnom, ak máte čerstvo pomletú kávu.

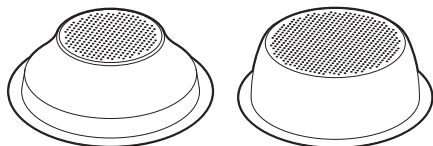

1 ŠÁLKA

2 ŠÁLKY

#### Sitká s dvojitým dnom

Použite sitká s dvojitým dnom, ak používate už vopred mletú kávu.

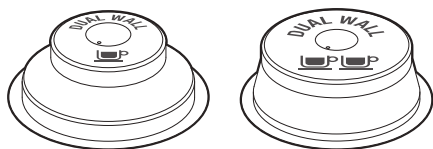

1 ŠÁLKA

2 ŠÁLKY

### Nastavenie hrubosti mletia

Na dotykovom displeji vyberte sitko, ktoré používate, stlačením príslušnej ikony pod ikonou „Grind“.

### Automatické dávkovanie

- Stlačte ikonu „Grind“ raz alebo stlačte páku, aby ste aktivovali spínač pre mletie kávy. Do sitka v páke sa namelie potrebné množstvo mletej kávy podľa vami zvoleného nastavenia.
- Mletie sa automaticky ukončí, no ak si prajete mletie zastaviť, krátkym zatlačením na páku smerom do kávovaru deaktivujete spínač.

### Manuálne dávkovanie

- Vložte páku so sitkom do držiaka pod výdaj mletej kávy. Zatlačením na páku smerom do kávovaru aktivujete spínač. Držte pákou spínač. Mlynček bude nepretržite mlieť kávu, kým páku, resp. spínač neuvolníte.
- Hneď ako je v sitku potrebné množstvo mletej kávy, uvoľnite páku, respektíve spínač. Mletie sa zastaví.

### Utláčanie kávy

- Pomocou tampera stlačte mletú kávu smerom dole, pevne utlačte silou.
- Po utlačení je nutné, aby kovový okraj vyberateľného tampera bol zarovnaný s okrajom sitka v páke.

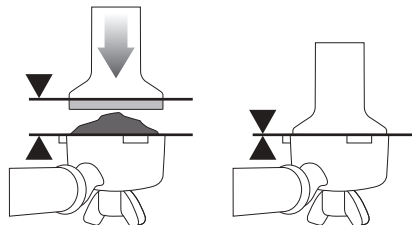

### Zarovnanie kávy

Pomocou dodávanej pomôcky na zarovnanie kávy the Razor™ zarovnajete utlačenú kávu v sitku do roviny, aby ste zaistili správnu extrakciu kávy.

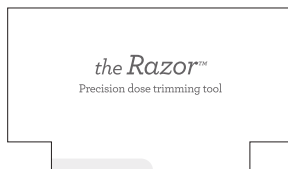

- Vložte pomôcku Razor™ do sitka, pokým sa jej ramená nedotknú okraja páky.
- Páku s utlačenou kávou držte v jednej ruke nad odklepávacou miskou, príp. nad odpadkovým košom, druhou rukou otočte pomôcku Razor™ dookola, aby ste odstránili prebytočnú kávu zo sitka.

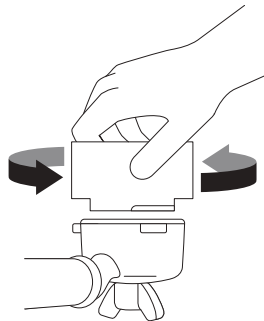

- Utrite zvyšky kávy z okraja sitka a páky, aby ste zaistili správne tesnenie pri vložení do sparovacej hlavy.



## Zahriatie sparovacej hlavy

Pred vložením páky do kávovaru nechajte sparovacou hlavou pretiecť horúcu vodu stlačením ikony „Hot Water“. Tým zaistíte stabilnú teplotu už pred extrakciou.

## Vloženie páky do sparovacej hlavy

Vložte držiak do sparovacej hlavy a otočte pákou v smere šípky na sparovacej hlave, až ucítite odpor.

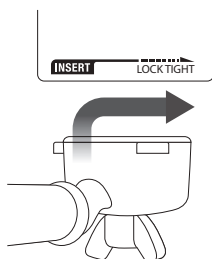

## VÝDAJ KÁVY

Stlačte ikonu „Brew“ na spustenie výdaja kávy. Môžete voliť medzi výdajom jednej šálky, dvoch šálok alebo vlastným nastavením stlačením ikon „Single“, „Double“ alebo „Custom“. Časy výdaja kávy pre 1 a 2 šálky sú prednastavené, ale je možné ich upraviť.

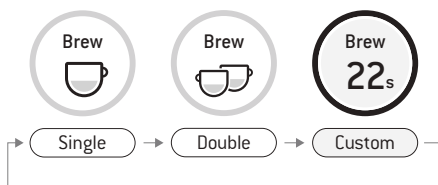

## MANUÁLNA ÚPRAVA VÝDAJA KÁVY

Stlačte a podržte ikonu „Brew“ (asi na 2 sekundy) na vstup do režimu manuálnej úpravy výdaja kávy. Stlačte ikonu „Brew“ na spustenie extrakcie, stlačte ikonu „Brew“ znovu na ukončenie extrakcie.

## PENENIE MLEIEKA

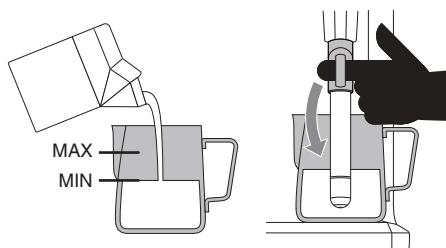

TESNENIE MUSÍ  
BYŤ PONORENÉ  
V MLEIEKU

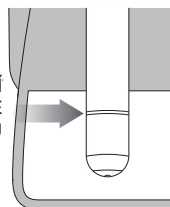

## POZNÁMKA

Riadťe sa inštrukciami na displeji, aby ste správne umiestili kanvičku.

Pod ikonou „Milk“ sa nachádzajú ikony na úpravu teploty a množstva mliečnej peny. Sú prednastavené na základe vybraného druhu kávy, ale je možné ich upraviť stlačením príslušných ikon.

Stlačte ikonu „Milk“ na spustenie penenia. Na LCD displeji sa bude zobrazovať narastajúca teplota, ako sa mlieko ohrieva.

Proces penenia sa automaticky zastaví, hneď ako sa dosiahne nastavená teplota. Zdvihnite parnú dýzu a kanvičku odstráňte z odkvapkávacej misky. Utrite parnú dýzu a jej koniec pomocou mierne navlhčenej mäkkej hubky. Sklopte parnú dýzu. Automaticky dôjde k uvoľneniu pary a vyčisteniu parnej dýzy.

## POZNÁMKA

Pred procesom penenia mlieka vždy vyčistite parnú dýzu krátkym spustením funkcie pary ikonou „Milk“. Opätovným stlačením ikony proces penenia zastavíte.

## MANUÁLNE PENENIE MLIKA

Pri manuálnom penení mlieka sú funkcie automatického penenia a automatického vypnutia mimo prevádzky. Zdvihnite parnú dýzu. Stlačte ikonu „Milk“ na spustenie penenia. Hneď ako mlieko dosiahlo požadovanú teplotu a štruktúru, stlačte ikonu „Milk“ na ukončenie penenia.

Utrite parnú dýzu a jej koniec pomocou mierne navlhčenej mäkkej hubky. Sklopte parnú dýzu. Automaticky dôjde k uvoľneniu pary a vyčisteniu parnej dýzy.

### UPOZORNENIE: RIZIKO POPÁLENIA

Para pod tlakom môže zo spotrebiča unikať, aj keď je spotrebič vypnutý.

Deti musia byť pod stálym dohľadom, ak sa pohybujú v blízkosti spotrebiča.

### POZNÁMKA

- Po 90 sekundách stáleho vypúšťania pary kávovar automaticky zastaví vypúšťanie horúcej pary.
- Používajte výhradne antikorovú kanvičku na penenie mlieka dodávanú s kávovarom. Ak by ste použili na penenie mlieka nádobu zo skla alebo plastu, môže vzniknúť nebezpečná situácia.

## LONG BLACK

Vyberte z 3 nastavení kávy Long Black – Small (180 ml), Medium (240 ml) a Large (360 ml). Vložte páku s utlačenou kávou do sparovacej hlavy. Šálku/pohár umiestnite pod výdaj kávy aj pod výdaj horúcej vody. Do šálky najprv natečie horúca voda a potom extrahovaná káva.

## HORÚCA VODA

Výdaj horúcej vody môžete použiť na ohriatie šálok alebo na pridanie horúcej vody do šálky.

Na spustenie a ukončenie výdaja horúcej vody slúži ikona „Hot Water“ na displeji.

Voda prestane vytekať asi po 90 sekundách. V závislosti od veľkosti šálky budete musieť stlačiť ikonu „Hot Water“ na ukončenie výdaja.

### POZNÁMKA

Nie je možné používať funkciu výdaja horúcej vody a extrakciu kávy súčasne.

## PRIDANIE NOVEJ KÁVY

Stlačte ikonu „Add New“ na vytvorenie vlastného nápoja. Upravte parametre základných nastavení a uložte si svoje vlastné.



## PRIDAŤ NOVÚ KÁVU

Prípadne môžete uložiť aktuálne nastavenie stlačením ikony .



### TIP

Uistite sa, že je odkvapkávacia miska správne vsadená do kávovaru, a pravidelne ju čistite, kedykoľvek sa zobrazí indikátor „Empty Me!“.

## AUTOMATICKÉ VYPNUTIE

Kávovar sa automaticky vypne po 30 minútach nečinnosti.

## PONUKA NASTAVENÍ

Na vstup do ponuky nastavení stlačte ikonu  v pravom hornom rohu displeja.

## SPRIEVODCA EXTRAKCIOU

## SPRÁVNÁ EXTRAKCIA



- Spustí sa po 8 – 12 sekundách.
- Preteká pomaly ako tekúci med.
- Pena je zlatisto hnedá a jemná.
- Káva je tmavohnedá.

## PO EXTRAKCII



**VYBERTE  
POUŽITÚ KÁVU**  
Použitá káva vytvorí v  
sítke kávovú usadeninu.  
Ak je kávová usadenina  
vlhká, obráťte  
sa na kapitolu o  
podextrahovanej káve.

**OPLÁCHNITE  
PÁKU**

Horúca voda



Nechajte páku vyčistiť,  
aby ste zabránili  
upchaniu. Vložte sitko  
bez kávy do páky  
a potom do sprarovacej  
hlavy a nechajte  
pretiecť vodu cez  
sparovaciu hlavu.

## PREEXTRAHOVANÁ KÁVA



- Spustí sa po 1 – 7 sekundách.
- Voda preteká príliš rýchlo.
- Pena je tenká a bledá.
- Káva je svetlohnedá.
- Chuť je horká/ostrá, slabá  
a vodnatá.

## RIEŠENIE



**OTOCIŤ**  
◀  
JEMNÉ MLETIE  
SPOMALUJE  
EXTRAKCIU

Upravte a vyskúšajte



**MLETIE**  
▶  
15s  
ZVÝŠTE MNOŽSTVO  
MLETEJ KÁVY

Upravte a vyskúšajte



**VŽDY ZAROVNAJTE  
K LINKKE**

Upravte a vyskúšajte

Utláčajte silou asi  
15 – 20 kg. Pri správnom  
utlačení by mal byť  
horný okraj kovovej časti  
tampera zarovnaný  
s horným okrajom sitka.  
Pomocou pomôcky  
na zarovnanie kávy  
the Razor™ upravte  
množstvo v sítke.

## PODEXTRAHOVANÁ KÁVA



- Spustí sa po 13 sekundách.
- Káva iba kvapká a netečie.
- Pena je tmavá a roztrieštená.
- Káva je veľmi hnedá.
- Chuť je horká a spálená.

## RIEŠENIE



**OTOCIŤ**  
▶  
HRUBÉ MLETIE  
ZRÝCHLUJE  
EXTRAKCIU

Upravte a vyskúšajte



**MLETIE**  
▶  
15s  
ZNIŽTE MNOŽSTVO  
MLETEJ KÁVY

Upravte a vyskúšajte



**VŽDY ZAROVNAJTE  
K LINKKE**

Upravte a vyskúšajte

Utláčajte silou asi  
15 – 20 kg. Pri  
správnom utlačení by  
mal byť horný okraj  
kovovej časti tampera  
zarovnaný s horným  
okrajom sitka. Pomocou  
pomôcky na zarovnanie  
kávy the Razor™  
upravte množstvo  
v sítke.

## MLETIE

## DÁVKA MLETEJ KÁVY

## UTLAČENIE

**PREEXTRAHOVANÁ KÁVA**  
HORKÁ • ZVIERAVÁ

Príliš jemné

Príliš veľa

Príliš veľká sila

Použite pomôcku na zarovnanie kávy.

**VYVÁŽENÁ KÁVA**

Optimálna

8 – 10 g (1 šálka)  
15 – 18 g (2 šálky)30 – 40 lbs  
(15 – 20 kg)**PODEXTRAHOVANÁ KÁVA**  
NEROZVINUTÁ • KYSLÁ

Príliš hrubé

Príliš málo

Príliš malá sila

Zvýšte množstvo a použite pomôcku  
na zarovnanie kávy.



## Starostlivosť a čistenie

### FAREBNÝ DOTYKOVÝ DISPLEJ

Udržujte dotykový displej suchý a čistý, aby ste zaistili jeho správnu funkčnosť.

### VÝMENA VODNÉHO FILTRA

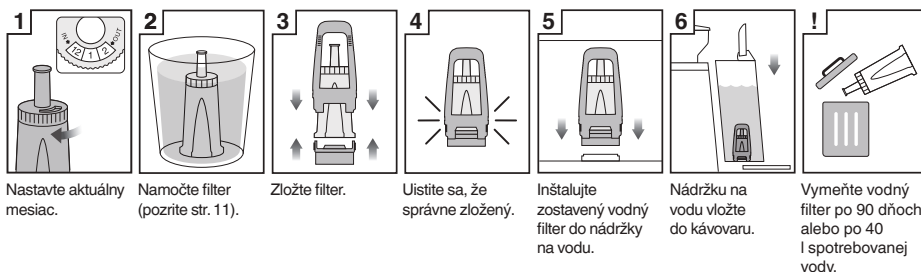

1 Nastavte aktuálny mesiac.

2 Namočte filter (pozrite str. 11).

3 Zložte filter.

4 Uistite sa, že správne zložený.

5 Inštalujte zostavený vodný filter do nádržky na vodu.

6 Nádržku na vodu vložte do kávovaru.

! Vymeňte vodný filter po 90 dňoch alebo po 40 l spotrebovanej vody.

Dodávaný vodný filter pomáha zabráňovať usadzovaniu vodného kameňa vnútri a na vnútorných komponentoch kávovaru. Ak budete vymieňať vodný filter pravidelne každé 3 mesiace alebo po 40 l spotrebovanej vody, nebudete musieť často odvápnovať kávovar.

40 l spotrebovanej vody je limit pri tvrdosti vody 4. Ak máte mäkkšiu vodu (tvrdosť 2), môžete vymeniť filter až po 60 l spotrebovanej vody.



### POZNÁMKA

Obráťte sa na svojho predajcu alebo navštívte webové stránky Sage®, ak si potrebujete kúpiť vodný filter.

### ČISTIACI CYKLUS

Na displeji sa zobrazí hlásenie, hneď ako treba vykonať cyklus čistenia. Ide o cyklus spätného preplachovania a je oddelený od odvápnenia. Postupujte podľa inštrukcií na displeji.

### ODVÁPNEIE

Pri pravidelnom používaní môže tvrdá voda spôsobiť tvorbu vodného kameňa na väčšine vnútorných častí kávovaru, znížiť tak prietok vody, výkon kávovaru a ovplyvniť aj kvalitu kávy. Aj keď používate dodávaný vodný filter, odporúčame vykonať proces odvápnenia s cieľom odstrániť vodný kameň vnútri kávovaru.

Vstúpte do ponuky „Settings“ (Nastavenie) a vyberte „Descale cycle“ (Odvápnenie). Postupujte podľa inštrukcií na displeji.



### UPOZORNENIE

Neponárajte napájací kábel, zástrčku alebo zariadenie do vody alebo iných tekutín. Zásobník na vodu pred odvápnením vyberte alebo úplne vyprázdňte.

## ČISTENIE MLYNČEKA

Čistiaci cyklus mlynčeka odstraňuje olejové zvyšky z mlynčeka, ktoré môžu negatívne ovplyvniť mletie kávových zŕn.

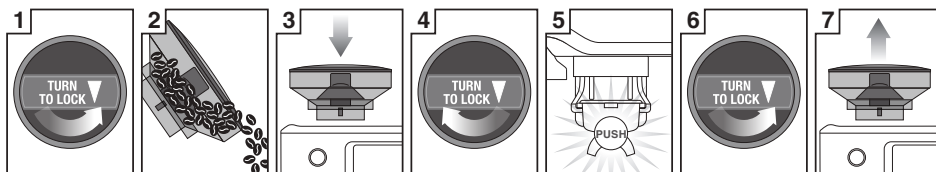

1 Uvoľnite zásobník na kávové zrná.

2 Vyprázdňte zásobník.

3 Znovu nasadte zásobník.

4 Zaisťte zásobník.

5 Spustite mlynček naprázdno.

6 Uvoľnite zásobník na kávové zrná.

7 Vyberte zásobník.

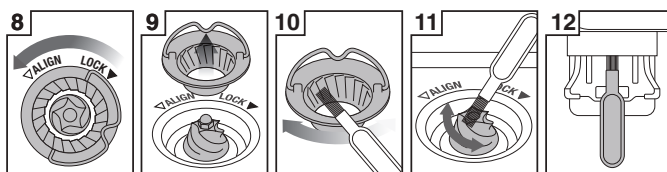

8 Uvoľnite horný kameň.

9 Vyberte horný kameň.

10 Vyčistite horný mlecí kameň čistiacou kefkou.

11 Vyčistite horný mlecí kameň čistiacou kefkou.

12 Vyčistite vývod mlynčeka čistiacou kefkou.



### UPOZORNENIE

Buďte opatrní pri manipulácii s kameňmi, pretože sú veľmi ostré.

## ČISTENIE PARNEJ DÝZY

- Parnú dýzu by ste mali vyčistiť ihneď po napnení mlieka. Utrite parnú dýzu mäkkou zľahka namočenou hubkou.
- Ak sa niektorý z otvorov parnej dýzy zablokuje, môže to ovplyvniť proces penenia.
- Vstúpte do ponuky „Settings“ (Nastavenie) > vyberte „Steam wand cleaning“ (Čistenie parnej dýzy) a postupujte podľa inštrukcií na displeji.

## ČISTENIE SITIEK A PÁKY

- Sitká aj páku opláchnite pod tečúcou teplou vodou priamo po použití, aby ste odstránili zvyšky kávy.
- Ak sa malé otvory v sitku zablokujú, môžete ich vyčistiť ihlou čistiacej pomôcky.
- Ak sú otvory stále zapchaté, rozpustite čistiacu tabletu v teplej vode a vložte sitká s pákou do roztoku asi na 20 minút. Riadne opláchnite.

## ČISTENIE SPAROVACEJ HLAVY

- Pravidelne utierajte sparovaciu hlavu a antikorovú mriežku vnútri sparovacej hlavy pomocou mäkkej hubky namočenej v teplej vode, aby ste odstránili zvyšky mletej kávy.
- Pravidelne preplachujte kávovar. Vložte sitko bez mletej kávy do páky a následne do sparovacej hlavy. Stlačte ikonu „Hot Water“ a nechajte sparovaciu hlavu pretiecť malé množstvo vody, aby ste odstránili zvyšky mletej kávy.

## ČISTENIE ODKVAPKÁVACEJ MISKY A SCHRÁNKY NA PRÍSLUŠENSTVO

- Odkvapkávaciu misku je možné vybrať, vyliať a vyčistiť po každom použití alebo pokiaľ sa zobrazí indikátor Empty Me!
- Vyberte mriežku odkvapkávacej misky. Zdvihnite oddelovač mletej kávy a odstráňte zvyšky mletej kávy. Indikátor EMPTY ME! môžete vybrať z odkvapkávacej misky vytiahnutím smerom hore a uvoľnením z postranných koľajníc. Umyte všetky časti v teplej vode s trochou kuchynského prostriedku na umývanie riadu a pomocou mäkkej hubky. Opláchnite a utrite dosucha.
- Schránku na príslušenstvo (za odkvapkávacou miskou) vyberte a utrite mäkkou zľahka namočenou hubkou. Nepoužívajte hrubé čistiace prostriedky, drôtenky, hubky s drôtenkami a pod., lebo by mohli povrch poškrabať.



## POZNÁMKA

Všetky časti je nutné umývať v ruke v teplej vode s trochou kuchynského prostriedku na umývanie riadu. Nepoužívajte hrubé čistiace prostriedky, drôtenky, hubky s drôtenkami a pod., lebo by mohli povrch poškrabať. Spotrebič ani žiadna jeho časť nie sú vhodné na umývanie v umývačke riadu.

## ČISTENIE VONKAJŠIEHO POVRCHU A PLOCHY NA NAHRIEVANIE ŠÁLOK

Vonkajší povrch a plochu na nahrievanie šálok utrite mäkkou mierne namočenou hubkou. Utrite mäkkou suchou utierkou. Nepoužívajte hrubé čistiace prostriedky, drôtenky, hubky s drôtenkami a pod., lebo by mohli povrch poškrabať.

## ULOŽENIE KÁVOVARU

Pred uložením stlačením tlačidla POWER vypnite kávovar a odpojte zástrčku prírodného kábla od sieťovej zásuvky. Vyberte nespotrebované kávové zrná zo zásobníka, vyčistite zásobník (pozrite predchádzajúcu časť návodu), vyprázdňte zásobník na vodu a vyčistite odkvapkávaciu misku. Uistite sa, že je kávovar vychladnutý, vyčistený a suchý. Vložte príslušenstvo na svoje miesto alebo do zásuvky na príslušenstvo. Skladujte vo vertikálnej polohe. Nekladte žiadne predmety na kávovar.



## UPOZORNENIE

Neponárajte napájací kábel, zástrčku alebo zariadenie do vody alebo iných tekutín.

## VÝMENA SILIKÓNOVÉHO TESNENIA

Po čase bude potrebné vymeniť silikónové tesnenie okolo sparovacej hlavy, aby ste zaistili optimálne výsledky extrakcie.

1. Stlačte tlačidlo POWER a vypnite kávovar. Odpojte zástrčku prívodného kábla od sieťovej zásuvky.
2. Opatrne vyberte zásobník na vodu a odkvapkávaciu misku, buďte obzvlášť opatrní, ak sú plné vody.
3. Pomocou skrutkovača odstráňte nečistoty zo stredu skrutky vnútri sparovacej hlavy.
4. Vložte plochý skrutkovač do stredu skrutky. Otáčaním proti smeru hodinových ručičiek uvoľnite skrutku.

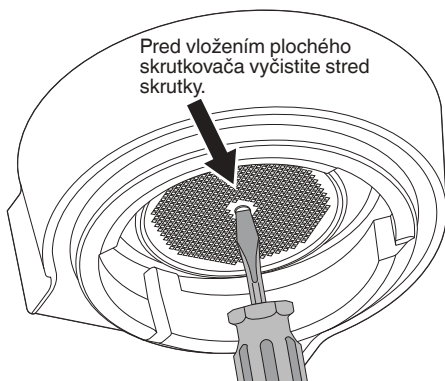

5. Hneď ako je skrutka uvoľnená, opatrne ju vyberte a uložte bokom s antikorovou mriežkou. Zapamätajte si alebo si označte strany, ktoré na antikorovej mriežke smerujú nadol. Tým si uľahčíte zloženie. Umyte mriežku sparovacej hlavy v teplej vode

a potom opláchnite.

6. Vyberte silikónové tesnenie prstami alebo pomocou dlhej pinzety. Vložte nové tesnenie plochou stranou najprv tak, aby rebrovaná časť smerovala smerom k vám.

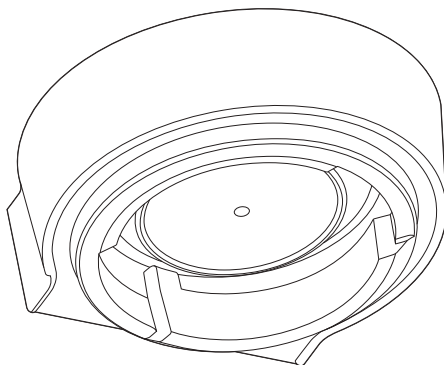

7. Opäť vložte sprchový záves, potom skrutku. Prstami otočte skrutku v smere hodinových ručičiek o 2 – 3 otáčky a potom vložte plochý skrutkovač a uťahujte, až kým skrutka nebude zarovnaná so sprchovým závesom. Skrutku neťahujte príliš.
8. Znovu vložte odkvapkávaciu misku a zásobník na vodu.

V súvislosti s kúpou tesnenia sa obráťte na autorizované servisné stredisko značky Sage® alebo sa obráťte na svojho predajcu.

## PREPRAVA A MANIPULÁCIA

Stlačte tlačidlo POWER a vypnite kávovar. Odpojte zástrčku prívodného kábla od sieťovej zásuvky. Vyberte nepotrebované kávové zrná zo zásobníka, vyčistite zásobník (pozrite predchádzajúcu časť návodu), vyprázdnite zásobník na vodu a vyčistite odkvapkávaciu misku. Uistite sa, že je kávovar vychladnutý, vyčistený a suchý. Vložte príslušenstvo na svoje miesto alebo do zásuvky na príslušenstvo. Skladujte vo vertikálnej polohe. Nekladajte žiadne predmety na kávovar.



## Riešenie problémov

PROBLÉM	MOŽNÉ PRÍČINY	RIEŠENIE
<b>Voda nevyteká zo sparovacej hlavy. Kávovar nevydáva horúcu vodu.</b>	Nádržka na vodu je prázdna.	Naplňte nádržku na vodu.
	Nádržka na vodu nie je správne vložená.	Zasuňte nádržku na vodu úplne do spotrebiča a zaistite.
	Kávovar je potrebné odvápniť.	Spustíte proces odvápnenia.
	Káva je namletá príliš najemno alebo je v sitku príliš veľa kávy alebo je káva príliš zhutnená alebo sú otvory v sitku zablokované.	Pozrite nižšie „Káva iba kvapká z výtokového otvoru držiaka“.
<b>Káva iba kvapká z výtokového otvoru držiaka.</b>	Káva je namletá príliš najemno.	Upravte nastavenie hrubosti kávy na hrubšie mletie. Viac v časti „Nastavenie hrubosti mletia“ na strane 72 alebo „Preextrahovaná káva“ na strane 75.
	V sitku je príliš veľa kávy.	Znížte množstvo mletej kávy. Viac v časti „Dávkovanie“ na strane 72 alebo „Preextrahovaná káva“ na strane 75. Po zhutnení použite pomôcku na zarovnanie kávy Razor™.
	Káva je príliš utlačená.	Tlak utlačenia kávy má byť medzi 15 – 20 kg.
	Nádržka na vodu je prázdna.	Naplňte nádržku na vodu.
	Nádržka na vodu nie je správne vložená.	Zasuňte nádržku na vodu úplne do spotrebiča a zaistite.
	Otvory v sitku môžu byť zapchaté.	Pomocou ihly čistiacej pomôcky vyčistíte otvory v sitku. Ak sú otvory stále zapchaté, rozpustíte čistiacu tabletu v teplej vode a vložte sitká s pákou do roztoku asi na 20 minút. Riadne opláchnite.
	Kávovar je potrebné odvápniť.	Spustíte proces odvápnenia.
	<b>Voda nevyteká (kávovar vydáva nepríjemný zvuk).</b>	Nádržka na vodu je prázdna alebo je voda pod ryskou MIN.
	Chyba pri čerpaní vody.	Obnovte továrenské nastavenie (ponuka „Settings“ (Nastavenie) > „Factory Reset“ (Obnova továrenského nastavenia)).



PROBLÉM	MOŽNÉ PRÍČINY	RIEŠENIE
<b>Káva vyteká príliš rýchlo.</b>	Káva je namletá príliš nahrubo.	Upravte nastavenie hrubosti kávy na jemnejšie mletie. Viac v časti „Nastavenie hrubosti mletia“ na strane 72 alebo „Podextrahovaná káva“ na strane 75.
	V sitku je príliš málo kávy.	Zvýšte množstvo mletej kávy. Viac v časti „Dávkovanie“ na strane 72 alebo „Podextrahovaná káva“ na strane 75. Po zhutnení použite pomôcku na zarovnanie kávy Razor™.
	Káva je málo utlačená.	Tlak utlačenia kávy má byť medzi 15 – 20 kg.
<b>Káva vyteká z okrajov páky.</b>	Páka nebola správne vložená do sparovacej hlavy.	Uistite sa, že bola páka otočená po vložení do sparovacej hlavy smerom doprava cez stred, až ucítite odpor.
	Na okraji páky zostali zvyšky namletej kávy.	Utrite prebytočnú kávu z okraja páky, aby ste zaistili správnu tesniacu schopnosť pri vložení do sparovacej hlavy.
	V sitku je príliš veľa kávy.	Znížte množstvo mletej kávy. Viac v časti „Dávkovanie“ na strane 72. Po zhutnení použite pomôcku na zarovnanie kávy Razor™.
	Je potrebné vymeniť silikónové tesnenie v sparovacej hlave, aby ste zaistili správnu tesnosť páky v sparovacej hlave.	Pozrite si časť „Výmena silikónového tesnenia“, strana 79.
<b>Kávovar nevydáva paru.</b>	Kávovar nedosiahol ešte prevádzkovú teplotu.	Nechajte kávovar zahriať a dosiahnuť prevádzkovú teplotu.
	Nádržka na vodu je prázdna.	Naplňte nádržku na vodu.
	Nádržka na vodu nie je správne vložená.	Zatlačte nádržku na vodu smerom nadol, aby bola pevne usadená v kávovare.
	Kávovar je potrebné odvápníť.	Spustite proces odvápnenia.
<b>Kávovar vydáva zvuk čerpadla pri extrakcii kávy alebo vypúšťaní pary.</b>	Parná dýza je upchaná.	Viac v časti „Čistenie parnej dýzy“, strana 78
	Je normálne, že počas používania kávovaru budete počuť zvuk čerpadla.	Netreba nič robiť, ide o normálny jav.
	Nádržka na vodu je prázdna.	Naplňte nádržku na vodu.
	Nádržka na vodu nie je správne vložená.	Zatlačte nádržku na vodu smerom nadol, aby bola pevne usadená v kávovare.

<b>PROBLÉM</b>	<b>MOŽNÉ PRÍČINY</b>	<b>RIEŠENIE</b>
<b>Káva nie je dostatočne teplá.</b>	Šálky nie sú dostatočne predhriate.	Opláchnite šálky v horúcej vode a vložte ich na plochu na nahrievanie šálok.
	Páka je studená.	Opláchnite páku pod horúcou vodou. Utrite dosucha.
	Mlieko nie je dostatočne teplé (pri príprave kapučína alebo latté).	Uistite sa, že je senzor ponorený v mlieku. Zvýšte teplotu mlieka.
<b>Káva nemá cremu.</b>	Treba upraviť teplotu vody.	Zvýšte teplotu vody v menu „Settings“.
	Káva je málo utlačená.	Tlak utlačenia kávy má byť medzi 15 – 20 kg.
	Káva je namletá príliš nahrubo.	Upravte nastavenie hrubosti kávy na jemnejšie mletie. Viac v časti „Nastavenie hrubosti mletia“ na strane 72 alebo „Podextrahovaná káva“ na strane 75.
	Kávové zrná alebo mletá káva nie sú čerstvé.	Používajte čerstvo pražené kávové zrná s dátumom praženia a spotrebujte ich do 5 – 20 dní od tohto dátumu. Ak používate mletú kávu, spotrebujte ju do týždňa od mletia.
	Otvory v sitku môžu byť zapchaté.	Pomocou ihly čistiacej pomôcky vyčistíte otvory v sitku. Ak sú otvory stále zapchaté, rozpustíte čistiacu tabletu v teplej vode a vložte sitká s pákou do roztoku asi na 20 minút. Riadne opláchnite.
	Do sieťok s jednoduchým dnom ste vložili dopredu mletú kávu.	Uistite sa, že používate sitká s dvojítm dnom na vopred pomletú kávu.
<b>Z kávovaru tečie voda.</b>	Automatické uvoľnenie vody. Voda sa automaticky uvoľní z thermocoilu do odkvapkávacej misky po použití pary alebo výtlačnej horúcej vody. Tým budete pripravovať kávu pri optimálnej teplote.	Uistite sa, že je odkvapkávacia miska správne vsadená do kávovaru, a pravidelne ju čistite, kedykoľvek sa zobrazí indikátor „Empty Mel“.
	Nádržka na vodu nie je správne vložená.	Zasuňte nádržku na vodu úplne do spotrebiča a zaistite.
	Je potrebné vymeniť silikónové tesnenie v sparovacej hlave, aby ste zaistili správnu tesnosť páky v sparovacej hlave.	Pozrite si časť „Výmena silikónového tesnenia“, strana 79.

PROBLÉM	MOŽNÉ PRÍČINY	RIEŠENIE
<b>Kávovar je zapnutý, ale nespustí sa.</b>	Bezpečnostná tepelná poistka bola aktivovaná z dôvodu prehriatia čerpadla alebo zásobníka na kávové zrná.	Stlačte tlačidlo POWER a vypnite kávovar. Odpojte zástrčku prívodného kábla od sieťovej zásuvky. Nechajte kávovar vychladnúť 30 – 60 minút. Ak problém pretrváva, obráťte sa na autorizované servisné stredisko Sage.
<b>Kávovar nemelie kávu.</b>	V zásobníku na kávové zrná nie sú kávové zrná.	Naplníte zásobník na kávové zrná čerstvými kávovými zrnami.
	Výdaj kávy je zablokovaný.	Vyčistíte mlynček a mlecie kamene. Viac v časti „Čistenie kónického mlynčeka“, strana 77.
	V mlecej komore a vypúšťacej časti mletej kávy je voda/vlhkosť.	Vyčistíte mlynček a mlecie kamene. Viac v časti „Čistenie kónického mlynčeka“, strana 77. Pred zložením mlynčeka sa uistite, že sú mlecie kamene úplne suché. Môžete použiť aj sušič vlasov, aby ste vysušili vnútorné časti mlynčeka (dolný mlynček).
<b>Namlelo sa príliš veľa/málo kávy.</b>	Nastavili ste nesprávne množstvo mletej kávy.	Zvýšte alebo znížte množstvo namletej kávy. Viac v časti „Dávkovanie“ na strane 9 alebo „Sprievodca extrakciou“ na strane 75.
<b>Extrahovalo sa príliš veľa/málo kávy.</b>	Treba upraviť množstvo mletej kávy alebo nastavenie hrubosti alebo objem extrahovanej kávy.	Upravte množstvo mletej kávy alebo hrubosti mletej kávy. Viac v časti „Nastavenie hrubosti mletia“ na strane 72 „Dávkovanie“ na strane 72 alebo „Sprievodca extrakciou“ na strane 75.
<b>Mlynček vydáva hlasitý „škrípavý“ zvuk.</b>	Mlynček je zapchatý alebo je v ňom cudzí predmet.	Odstráňte zásobník na kávové zrná a skontrolujte mlynček a odstráňte príčinu zapchatia. Ak je to nutné, vyčistite mlynček a mlecie kamene. Viac v časti „Čistenie kónického mlynčeka“, strana 77.



## Notes / Poznámka



CZ

FAST ČR, a. s.  
Černokostelecká 1621

CZ-251 01 Říčany u Prahy, Tel.: +420 323 204 111

HU

FAST HUNGARY Kft.  
Dulácska u. 1/a

HU-2045 Törökbálint, Tel.: +36 23 330 830

PL

FAST POLAND sp. z o. o.  
Ul. Sokołowska 10

PL-05-090 Puchaty, Tel.: +48 22 839 52 27

SK

FAST PLUS, spol. s r. o.  
Na pántoch 18

SK-831 06 Bratislava (Rača), Tel.: +421 (2) 491 058 90

The logo for Sage, featuring the word "Sage" in a bold, black, sans-serif font with a registered trademark symbol (®) to the upper right of the letter 'e'.

[www.sageappliances.com](http://www.sageappliances.com)

Registered in England & Wales No. 8223512.

Z důvodu neustálého vývoje spotřebiče se spotřebič vykreslený nebo vyfotografovaný v tomto dokumentu může mírně lišit od vlastního spotřebiče.

Z důvodu neustálého vývoje spotřebiča sa spotřebič vykreslený alebo vyfotografovaný v tomto dokumente môže mierne líšiť od reálneho spotřebiča.

A készülék folyamatos fejlesztése miatt az ebben a dokumentumban lévő képeken vagy fotókon ábrázolt készülék kissé különbözhet a konkrét készüléktől.

Z powodu nieustannego rozwoju urządzenie przedstawione na rysunku lub fotografii i w niniejszym dokumencie może różnić się nieco od samego urządzenia.

Copyright BRG Appliances 2017.

**SES880-B18**